

## Mode d'emploi

Alpha

Thermoplongeurs

A

Thermostats chauffants

A 6, A 12, A 24

Cryothermostats

RA 8, RA 12, RA 24

Avant tout travail, lire les instructions de service !

Fabricant  
LAUDA DR. R. WOBSE GMBH & CO. KG  
Laudaplatz 1  
97922 Lauda-Königshofen  
Allemagne  
Téléphone : +49 (0)9343 503-0  
Télécopie : +49 (0)9343 503-222  
E-mail [info@lauda.de](mailto:info@lauda.de)  
Internet <http://www.lauda.de>

Q4WA-E\_13-004-FR  
release 7/2022 M  
Traduction du manuel de service d'origine  
remplace le document 12/2021 L, 09/2020 j

## Consignes de sécurité préalables



Avant d'utiliser l'appareil, nous vous recommandons de lire attentivement toutes les instructions et toutes les consignes de sécurité. Pour tout renseignement supplémentaire, nous consulter !

Respectez toutes les instructions de montage, d'utilisation, etc. pour éviter une manipulation non conforme et pour maintenir vos droits à la garantie.

- Transporter l'appareil avec précaution!
  - Ne JAMAIS basculer le cryothermostat, ni le retourner, ni le mettre à l'envers !
- L'appareil et son contenu pourraient être endommagés en cas
  - de chute,
  - de choc.
- L'appareil ne doit être utilisé que par du personnel instruit !
- N'utiliser jamais l'appareil sans liquides caloporteurs !
- L'appareil ne doit pas être mis en marche
  - s'il est endommagé ou non étanche,
  - si les câbles (et non seulement le câble secteur) sont endommagés.
- Mettre l'appareil hors tension et débrancher la fiche secteur pour
  - les travaux de réparation et de maintenance,
  - le déplacement de l'appareil !
- Vider le bain avant de déplacer l'appareil !
- Ne pas modifier l'appareil sur le plan technique !
- Les travaux de maintenance et de réparation ne doivent être effectués que par du personnel qualifié !
- L'appareil doit être utilisé exclusivement dans les domaines suivants :
  - Production, qualité, recherche et développement dans le secteur industriel

Le mode d'emploi contient des consignes de sécurité supplémentaires qui sont repérables par un triangle enfermant un point d'exclamation. Lisez et observez attentivement ces indications de sécurité ! Ne pas en tenir compte peut avoir des conséquences graves comme par ex. l'endommagement de l'appareil, des dommages matériels ou corporels !

*Sous réserve de modifications techniques !*

# TABLE DES MATIÈRES

<i>Consignes de sécurité préalables</i> .....	3
<b>1 CONSIGNES DE SECURITE</b> .....	<b>6</b>
1.1 CONSIGNES GENERALES DE SECURITE.....	6
1.2 AUTRES CONSIGNES DE SECURITE .....	7
<b>2 NOTICE ABREGEE</b> .....	<b>8</b>
<b>3 ELEMENTS DE COMMANDE ET DE FONCTION</b> .....	<b>10</b>
<b>4 DESCRIPTION DE L'APPAREIL</b> .....	<b>15</b>
4.1 CONDITIONS D'ENVIRONNEMENT .....	15
4.2 TYPES D'APPAREIL .....	15
4.3 TYPES DE BAINS .....	15
4.4 POMPE.....	15
4.5 MATERIAUX.....	16
4.6 AFFICHAGE DE LA TEMPERATURE, REGULATION ET CIRCUIT DE SECURITE .....	16
4.7 GROUPE FRIGORIFIQUE .....	16
4.8 ACCESSOIRES STANDARD .....	16
<b>5 DEBALLAGE</b> .....	<b>17</b>
<b>6 PREPARATION</b> .....	<b>18</b>
6.1 ASSEMBLAGE ET MISE EN PLACE .....	18
6.2 REMPLISSAGE ET VIDANGE .....	20
6.3 LIQUIDES CALOPORTEURS ET TUYAUX POLYMERES .....	22
6.4 RACCORDEMENT AU CONSOMMATEUR EXTERNE.....	23
<b>7 MISE EN SERVICE</b> .....	<b>25</b>
7.1 RACCORD AU SECTEUR .....	25
7.2 MISE SOUS TENSION .....	25
7.3 TOUCHES DE FONCTION GENERALES ET VOYANTS DE SIGNALISATION .....	26
7.4 REGLAGE DE LA VALEUR DE CONSIGNE <i>SEp</i> .....	27
7.5 MINUTERIE „AUTOMATIC SHUT-DOWN“ <i>RSc</i> .....	27
7.6 DETERMINATION DES VALEURS LIMITES DE TEMPERATURE <i>Hf</i> ET <i>Ll</i> .....	28
7.7 SOUS-MENU FROID <i>LiL</i> .....	29
7.8 OFFSET DE LA SONDÉ DE TEMPERATURE INTERNE <i>CRl</i> .....	29
7.9 RETOUR AU PARAMETRAGE USINE <i>CEf</i> .....	30
7.10 STAND-BY <i>SPAY</i> .....	30
7.11 FONCTIONS DE SÉCURITÉ .....	31
7.11.1 <i>Fonctions de sécurité et réinitialisation</i> .....	31
7.11.2 <i>Protection de surtempérature et niveau bas</i> .....	31
7.11.3 <i>Vérification protection de surtempérature et vérification protection de niveau bas</i> .....	32
7.11.4 <i>Déverrouiller le thermostat</i> .....	32

7.11.5	Surveillance de la pompe du moteur : surcharge.....	32
7.11.6	Liste des défauts « Alarmes et défauts ».....	33
<b>8</b>	<b>MAINTENANCE.....</b>	<b>34</b>
8.1	NETTOYAGE .....	34
8.2	MAINTENANCE .....	34
8.2.1	Intervalle de maintenance.....	35
8.2.2	Contrôle des liquides caloporteurs.....	35
8.2.3	Nettoyage du condenseur.....	35
8.3	CONSIGNE DE REPARATION .....	36
8.4	REMARQUES RELATIVES A L'ELIMINATION DES DECHETS.....	36
8.4.1	Elimination du fluide réfrigérant.....	36
8.4.2	Elimination de l'emballage.....	36
8.5	COMMANDE DE PIECES DETACHEES ET PLAQUE SIGNALÉTIQUE .....	37
<b>9</b>	<b>ACCESSOIRES.....</b>	<b>38</b>
<b>10</b>	<b>CARACTERISTIQUES TECHNIQUES ET DIAGRAMMES.....</b>	<b>40</b>
<b>11</b>	<b>DECLARATION DE CONFORMITE ET RETOUR DE MARCHANDISES.....</b>	<b>46</b>
<b>12</b>	<b>DROIT DE PROPRIETE INDUSTRIELLE.....</b>	<b>49</b>
<b>13</b>	<b>INDEX.....</b>	<b>50</b>

## Symboles particuliers :



**Précaution**

Ce symbole indique qu'une utilisation non conforme peut entraîner des dommages corporels.



**Avis**

Ce symbole signale une particularité. Peut aussi signaler un danger.



**Référence**

Renvoi à d'autres informations dans d'autres chapitres.

# 1 Consignes de sécurité

## 1.1 Consignes générales de sécurité

Les appareils sont conçus pour une exploitation uniquement avec des liquides non inflammables conformément à DIN EN 61010-2-010.

On utilise un thermostat de laboratoire pour chauffer, refroidir ou pomper des liquides caloporteurs, selon l'application. Ces procédés comportent des risques et dangers pouvant résulter de températures trop hautes ou trop basses, surpressions, risque d'incendie ou autres dangers inhérents à l'énergie électrique.

L'utilisateur est largement protégé contre des risques en respectant les normes appropriées.

Selon la nature des produits à thermoréguler, d'autres risques sont possibles, par ex. en cas de dépassement de certains seuils de température, de bris d'un récipient entraînant une réaction du produit avec le liquide caloporteur.

Il est impossible d'énumérer toutes les sources d'incidents possibles. L'utilisateur doit pouvoir en juger par lui-même et en assumer la responsabilité.

Les appareils doivent être utilisés conformément au mode d'emploi et par un personnel spécialisé et instruit.

Les appareils ne sont pas conçus pour l'utilisation en milieu médical selon DIN EN 60601-1 resp. CEI 601-1.

Classification conforme aux exigences de compatibilité électromagnétique			
Appareil	Exigences concernant l'immunité aux interférences	Catégorie d'émissions	Client raccordement secteur
Thermostats chauffants et Cryothermostats Alpha	Tableau 1 conformément à DIN EN 61326-1	Catégorie d'émission B conformément à CISPR 11	uniquement pour l'UE Valeur du raccordement $\geq 100$ A
	Tableau 1 conformément à DIN EN 61326-1	Catégorie d'émission B conformément à CISPR 11	le reste du monde (en dehors de l'UE) aucune limite

### Valable pour le Canada :

« Cet appareil numérique de la classe A est conforme à la norme canadienne NMB-003 ».

“This Class A digital apparatus complies with Canadian ICES-003” (ICES = Interference Causing Equipment Standards).

## 1.2 Autres consignes de sécurité

- Contrôler que l'appareil n'a pas subi de dommages pendant le transport avant la mise en service. L'appareil ne doit pas être mis en marche en cas de constatation de dommages dus au transport.
- L'appareil ne doit être utilisé que par du personnel instruit !
- Ne raccorder les appareils au réseau que via une prise de terre.
- Lors d'applications à haute température, certaines parties du couvercle de bain (Types Alpha RA XX) peuvent atteindre une température de surface supérieure à 70 °C. Attention au contact ! → Risque de brûlure !
- Utiliser des tuyaux appropriés (⇒ 6.3).
- Utiliser des colliers de serrage pour fixer les tuyaux. Eviter de les plier !
- Contrôler régulièrement l'état des tuyaux !
- Les tuyaux et tous les éléments transportant des liquides brûlants ne doivent en aucun cas entrer en contact avec le câble d'alimentation du réseau !
- En cas d'utilisation du thermostat comme thermostat à circulation, l'éclatement d'un tuyau pourrait entraîner une projection de liquide brûlant, ce qui constitue un danger pour le personnel et l'équipement du laboratoire.
- En cas d'utilisation sans consommateur externe, la tubulure de pression doit être raccordée à la tubulure de retour via le tuyau en U !
- Les appareils doivent être utilisés uniquement avec des liquides non inflammables selon DIN EN 61010-2-010.
- En fonction du liquide caloporteur utilisé et du mode de fonctionnement, il y a risque d'émission de vapeurs irritantes. Un dispositif d'aspiration doit être mis en place !
- Avant toute opération de nettoyage, de maintenance ou de déplacement du thermostat, mettre l'appareil hors tension !
- Les travaux de réparation du boîtier de régulation et/ou le groupe frigorifique ne doivent être effectués que par du personnel qualifié !
- Les valeurs de constante de température et de précision d'affichage sont valables dans des conditions normales selon la norme DIN 12876. Des champs électromagnétiques de haute fréquence peuvent engendrer des valeurs moins favorables dans certains cas. La sécurité n'est pas impactée.

## 2 Notice abrégée



Cette notice abrégée vous permet de vous instruire rapidement à l'utilisation de l'appareil. Pour assurer un bon fonctionnement des thermostats, il est toutefois indispensable de lire attentivement et entièrement le mode d'emploi et de respecter les consignes de sécurité !

1. Assembler et compléter l'appareil (⇒ 6).
2. Remplir l'appareil avec le liquide caloporteur approprié.  
Avant de mettre l'appareil en marche, s'assurer que le corps chauffant (⇒ 3) est entièrement recouvert du liquide caloporteur (⇒ 6.2).

Thermoplongeur et thermostat chauffant :

Remplissez le bain avec de l'eau décalcifiée (⇒ 6.3).

Cryothermostat :

Remplissez le bain avec un mélange d'eau et de mono éthylène glycol (⇒ 6.3).

Les appareils sont conçus pour être exploités uniquement avec des liquides non inflammables selon DIN EN 61010-2-010.

→ Attention au niveau de remplissage du liquide caloporteur ! (⇒ 6.2).

3. Ne relier l'appareil au réseau que via une prise de courant équipée d'un conducteur de protection.  
Comparez les indications de la plaque signalétique avec la tension du réseau.

4.



Commuter l'interrupteur général .

5. L'affichage vous indique alors la température actuelle du bain, par ex. :

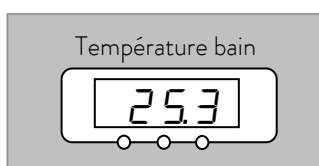

Si, à la place de cette température, un avertissement ou un message d'erreur s'affiche, consultez le chapitre (⇒ 7.11).



Le point de coupure de surtempérature *SAFE* est paramétré à une valeur fixe de 105 °C et ne peut pas être modifié.

Vous pouvez cependant régler une température de travail minimale et maximale via le menu du thermostat (⇒ 7.6).



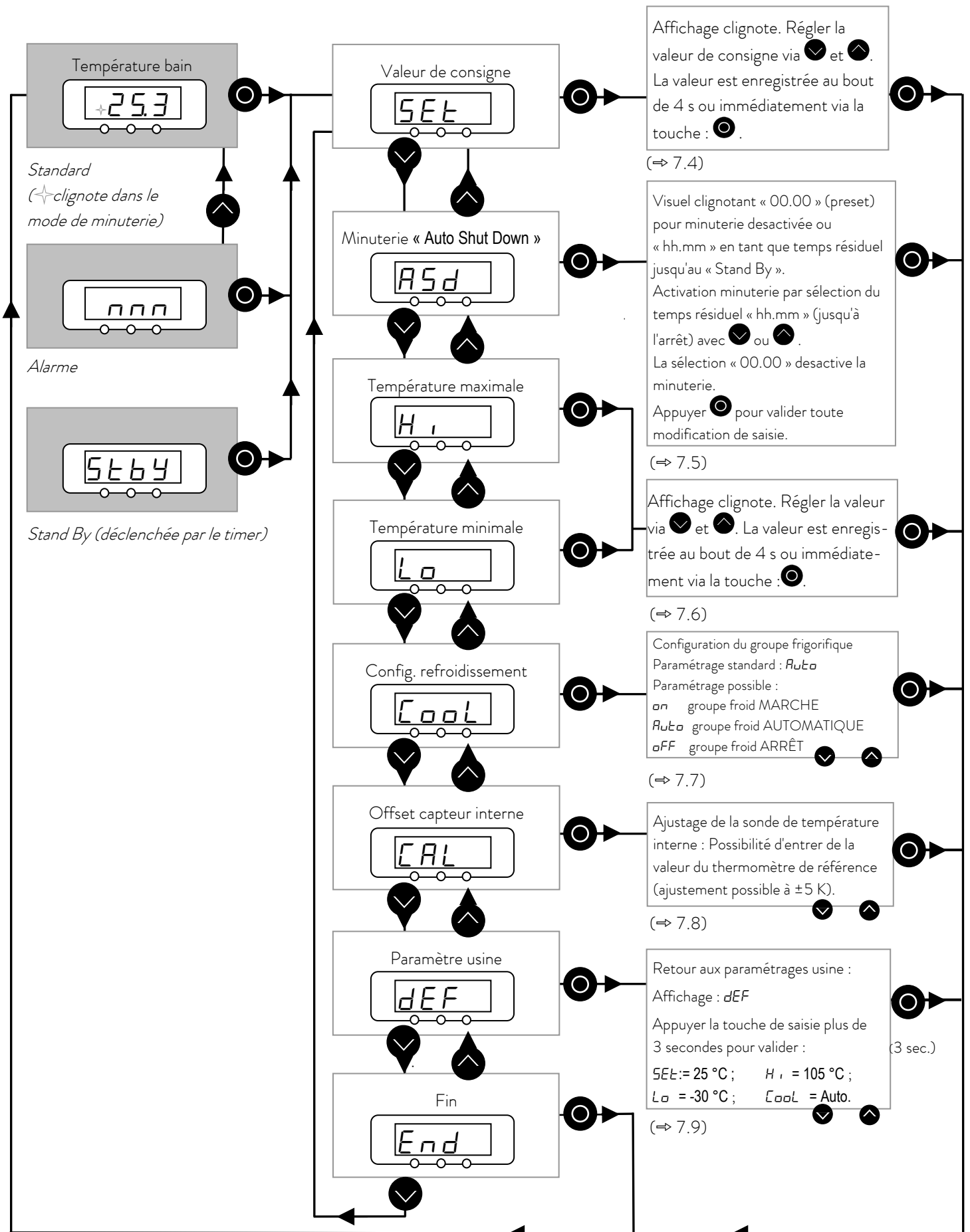

Température bain

25.3

Standard  
(↔ clignote dans le mode de minuterie)

Alarme

nnn

Alarme

Stand By (déclenchée par le timer)

StBy

Valeur de consigne

SEt

Affichage clignote. Régler la valeur de consigne via [down] et [up]. La valeur est enregistrée au bout de 4 s ou immédiatement via la touche [enter].  
(⇒ 7.4)

Minuterie « Auto Shut Down »

ASd

Visuel clignotant « 00.00 » (preset) pour minuterie désactivée ou « hh.mm » en tant que temps résiduel jusqu'à « Stand By ». Activation minuterie par sélection du temps résiduel « hh.mm » (jusqu'à l'arrêt) avec [down] ou [up]. La sélection « 00.00 » désactive la minuterie. Appuyer [enter] pour valider toute modification de saisie.  
(⇒ 7.5)

Température maximale

Hi

Affichage clignote. Régler la valeur via [down] et [up]. La valeur est enregistrée au bout de 4 s ou immédiatement via la touche [enter].  
(⇒ 7.6)

Température minimale

Lo

Config. refroidissement

COOL

Configuration du groupe frigorifique  
Paramétrage standard : Auto  
Paramétrage possible :  
on groupe froid MARCHE  
Auto groupe froid AUTOMATIQUE  
off groupe froid ARRÊT  
(⇒ 7.7)

Offset capteur interne

CAL

Ajustage de la sonde de température interne : Possibilité d'entrer de la valeur du thermomètre de référence (ajustement possible à ±5 K).  
(⇒ 7.8)

Paramètre usine

dEF

Retour aux paramètres usine :  
Affichage : dEF  
Appuyer la touche de saisie plus de 3 secondes pour valider : (3 sec.)  
SEt = 25 °C ; Hi = 105 °C ;  
Lo = -30 °C ; COOL = Auto.  
(⇒ 7.9)

Fin

End

### 3 Éléments de commande et de fonction

#### Thermoplongeur Alpha

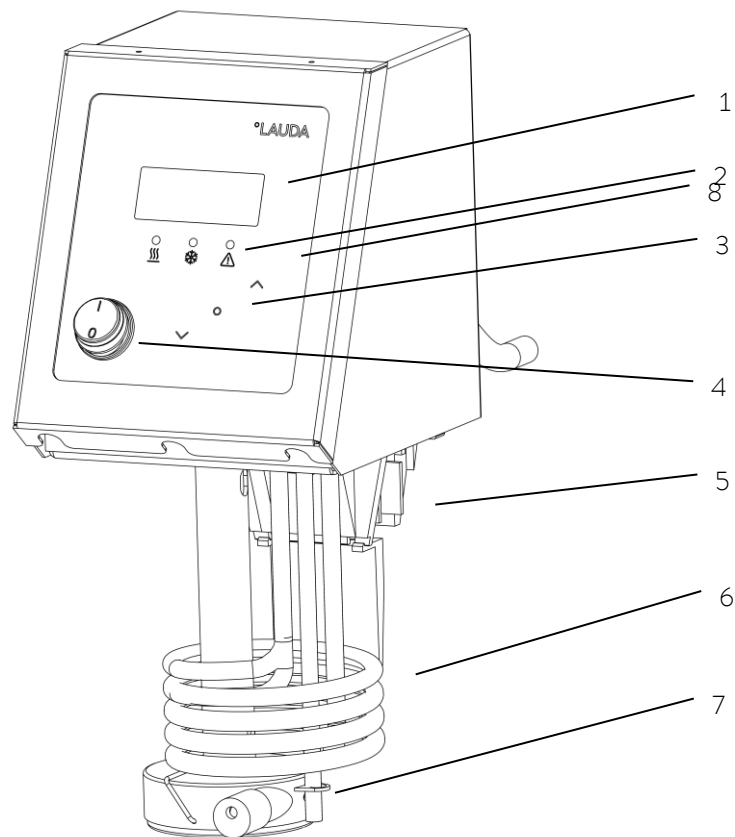

- 1 Régulateur de température avec affichage DEL 4 chiffres
- 2 Chauffage actif (DEL jaune allumée)  
Refroidissement actif (DEL bleu allumée)  
Affichage d'erreur (DEL rouge clignote)
- 3 Fonction menu, touches de sélection et de programmation
- 4 Commutateur général
- 5 Pince filetée
- 6 Corps de chauffe
- 7 Sonde de température Pt100
- 8 Sortie pompe avec réduction de débit

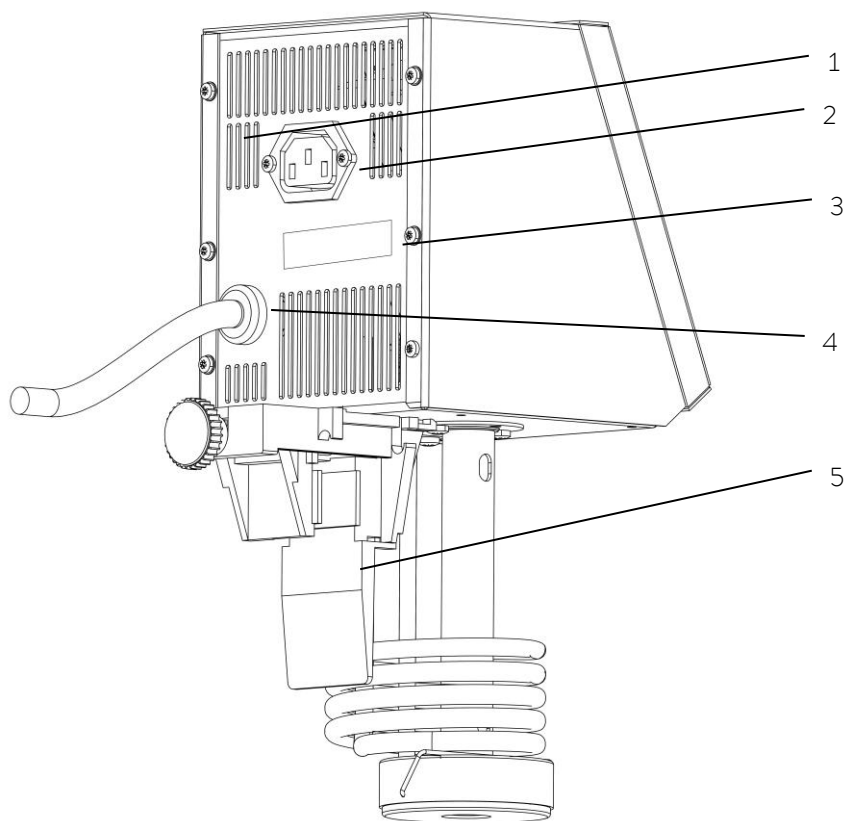

- 1 Bouton de réinitialisation (Reset) (activez uniquement si le visuel affiche *SRFE*)
- 2 Câble réseau tête de contrôle au groupe frigorifique
- 3 Plaque signalétique
- 4 Câble secteur
- 5 Pince filetée

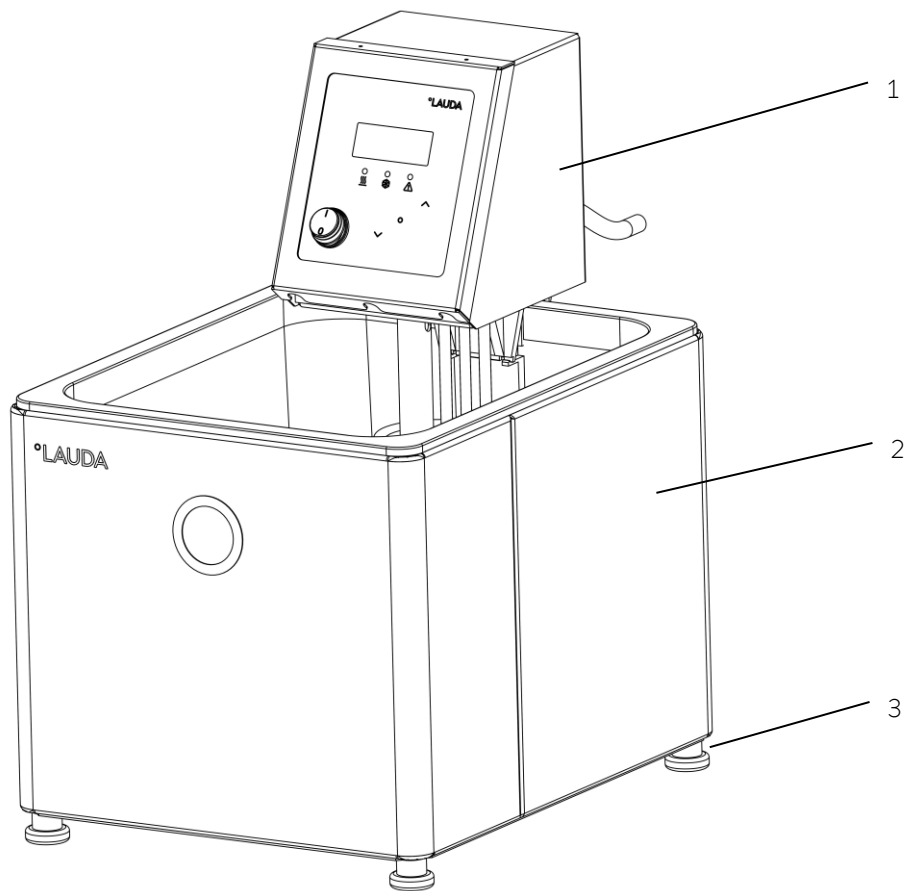

- 1 Tête de contrôle avec pince filetée
- 2 Cuve de bain
- 3 Quatre pieds

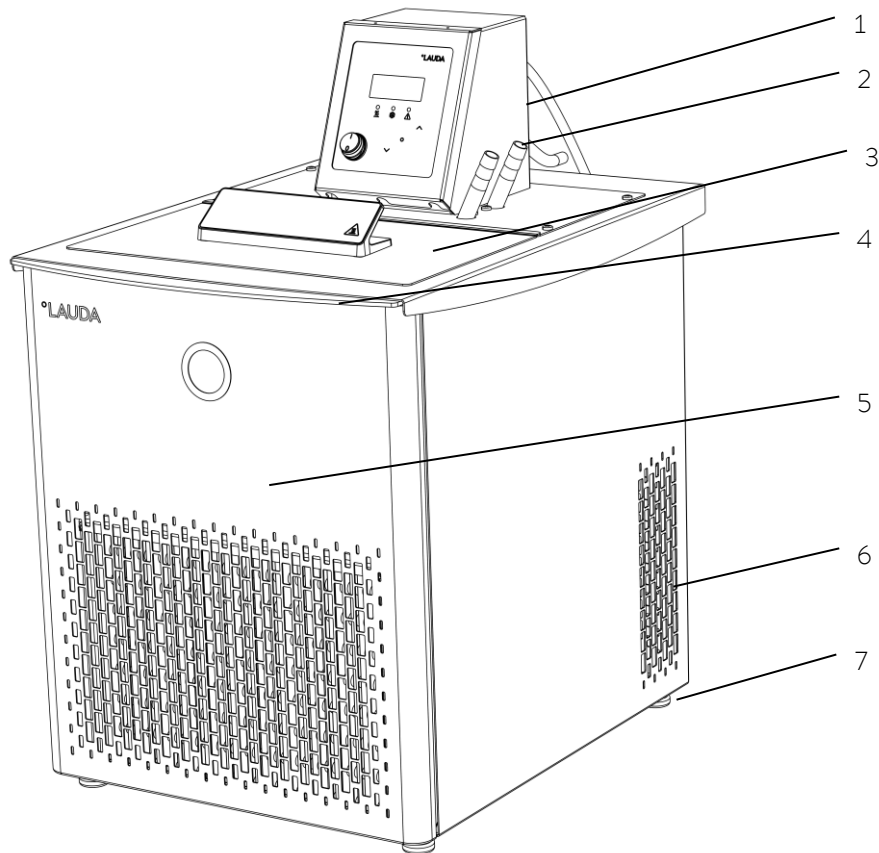

- 1 Tête de contrôle
- 2 Tubulures de pompe : refoulement et retour
- 3 Couvercle de bain
- 4 Poignée à l'avant et à l'arrière
- 5 Grille frontale (démontable)
- 6 Grille d'aération des deux côtés
- 7 Quatre pieds

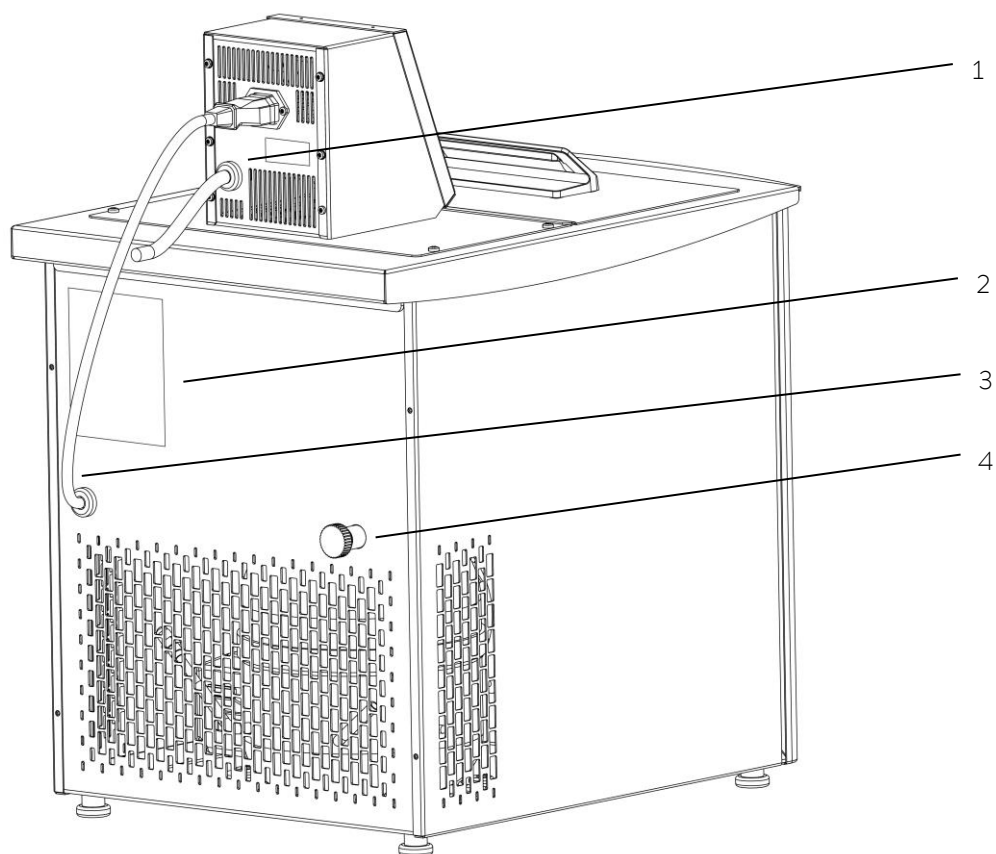

- 1 Câble secteur
- 2 Plaque signalétique
- 3 Câble réseau tête de contrôle au groupe frigorifique
- 4 Tubulure de vidange

## 4 Description de l'appareil

### 4.1 Conditions d'environnement

L'exploitation du thermostat n'est autorisée que dans les conditions définies dans la norme DIN EN 61010-1 et DIN EN 61010-2-010.

- Mise en service et exploitation uniquement en intérieur, pas d'installation en extérieur.
- Altitude jusqu'à 2000 m au dessus du niveau de la mer.
- Support plane, non glissant et ininflammable.
- Respecter la distance au mur (⇒ 6.1).
- Température ambiante (⇒ 10) :  
Respecter impérativement les consignes de température ambiante pour garantir le bon fonctionnement de l'appareil.
- Fluctuations du réseau (⇒ 10).
- Humidité relative (⇒ 10).
- Catégorie de surtension II et surtensions transitoires selon catégorie II.
- Degré de pollution : 2.

### 4.2 Types d'appareil

Les désignations de types des cryothermostats de la série Alpha se composent de l'initiale R (R = refrigerated, désigne un groupe frigorifique), suivie de la lettre A (pour Alpha) désignant le thermoplongeur et le volume de la cuve de bain en litre de l'unité frigorifique.

Les désignations de types des thermostats chauffants se composent de l'initial A (pour Alpha) désignant le thermoplongeur et le volume de la cuve de bain en litre.

Exemple:

- RA 8 = Thermoplongeur (tête de contrôle) Alpha et unité frigorifique avec un volume de bain maximum de 8 litres.
- A 12 = Thermoplongeur (tête de contrôle) Alpha avec cuve de bain. La cuve de bain a un volume de bain maximum de 12 litres.

### 4.3 Types de baignoires

Tous les thermostats chauffants et cryothermostats sont dotés d'une cuve en acier inoxydable. Les deux derniers chiffres de la désignation de type se réfèrent au volume approximatif en litre (par ex. RA 24 = volume approximatif de 24 litres).

Une partie de ce volume est équipé pour recevoir des objets. Attention en plongeant de gros objets au risque de débordement.

Pour les thermoplongeurs, le volume de bain est limité à 50 litres. Un dispositif dans la cuve doit permettre d'assurer la fixation du thermostat sur la paroi du bain à l'aide d'une pince à vis (épaisseur de la paroi 10 – 30 mm).

### 4.4 Pompe

Tous les appareils sont équipés d'une pompe centrifuge à immersion. L'entraînement est assuré par un moteur à bague de déphasage.

La tubulure à pression de la pompe peut être obturée sans risque pour la pompe.

Le débit volumique de la pompe peut être réduit par un réducteur.

Courbes caractéristiques de la pompe (⇒ 10).

## 4.5 Matériaux

Tous les éléments en contact avec le liquide caloporteur sont fabriqués en matériau de haute qualité adapté à la température de service. On utilise de l'acier inoxydable et des matériaux de grande qualité particulièrement résistants aux hautes températures.

## 4.6 Affichage de la température, régulation et circuit de sécurité

Les appareils sont équipés d'un visuel DEL à quatre chiffres qui indique la température du bain et les valeurs de paramètres ainsi que les modes de service. La saisie de la valeur de consigne et autre réglages se fait via le menu et les trois touches.

En cas de sous-niveau, surtempérature ou autres alarmes, l'appareil coupe le chauffage sur tous les pôles. La pompe et le groupe frigorifique sont également coupés. Réinitialisation (reset) du système de protection (⇒ 7.11.4).

Une sonde de température Pt100 saisit la température de refoulement dans le bain. Un convertisseur haute résolution A/N convertit la valeur mesurée. Celle-ci passe par un algorithme de réglage spécial pour permettre la commande de l'asservissement de la puissance calorifique à faible retour réseau et de la technique du froid.

## 4.7 Groupe frigorifique

Le groupe frigorifique se compose essentiellement d'un compresseur encapsulé entièrement hermétique. Les chaleurs de condensation et du moteur sont évacuées via un condensateur à lamelles ventilé. L'air frais est aspiré à l'avant de l'appareil et évacué réchauffé à l'arrière de l'appareil. Afin de garantir une circulation d'air sans faille, les ouvertures servant à la ventilation ne doivent pas être obturés même partiellement.

Le compresseur est équipé de capteurs qui réagissent à la température et à la consommation de courant du compresseur.

Courbes de refroidissement (⇒ 10 caractéristiques techniques).

## 4.8 Accessoires standard

Tous les cryothermostats Alpha sont livrés avec un couvercle de bain, un kit de circulation de la pompe pour raccordement en vue d'une thermorégulation externe.

Tous les thermostats chauffants Alpha sont livrés sans couvercle de bain. Un serpentin de refroidissement, couvercle de bain et un kit de circulation de la pompe sont des accessoires qui peuvent être commandés séparément (⇒ 9).

Un réducteur de débit empêche un débordement du liquide caloporteur dans les petits bains. (A 6, RA 8, A 12 et RA 12)



## 5 Déballage

Au déballage, vérifiez le bon état de l'appareil et de ses accessoires. Si, contre toute attente, l'appareil présentait des dommages apparents, en informer immédiatement le transporteur pour permettre une vérification.

Informer également le Service Après-Vente **SAV LAUDA** (Contact ⇒ 8.5).

### Accessoires de série :

Référence	Quantité	Articles	Pour
Q4WA-E_13-004-FR	1x	Mode d'emploi	pour tous les appareils
UD 425	1x	Clip	Thermoplongeurs et thermostats chauffants
---	2x	Réduction du débit avec différents diamètres : Ø 4,5 mm ou 6,0 mm pour sortie de pompe	pour tous les appareils
---	1x	Couvercle de bain	uniquement RA (cryo) thermostats
---	1x	Kit de circulation de la pompe	uniquement RA (cryo) thermostats)
---	1x	Tuyau en silicone (Connexion refoulement / retour)	uniquement RA (cryo) thermostats)
EZB 260		Plaque d'avertissement « Surface brûlante » 	pour tous les appareils

## 6 Préparation

### 6.1 Assemblage et mise en place



Ne pas relier le thermostat au réseau électrique avant d'avoir terminé l'assemblage et la mise en place.

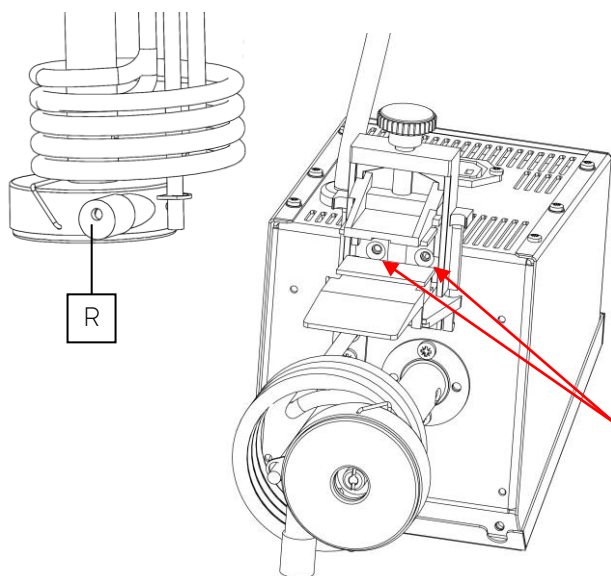

Poser l'appareil sur une surface plane.

Si nécessaire, branchez le régulateur de débit **R** sur la sortie de pompe interne afin d'éviter que la pompe puissante ne fasse déborder du bain le liquide caloporteur dans les petites cuves.

*Uniquement pour Thermoplongeur/Thermostat chauffant :*

Fixer la pince au pied de la tête de contrôle à l'aide des deux vis noyées à tête cruciforme M4 x 6 A3 (1.4541) ISO 7046.

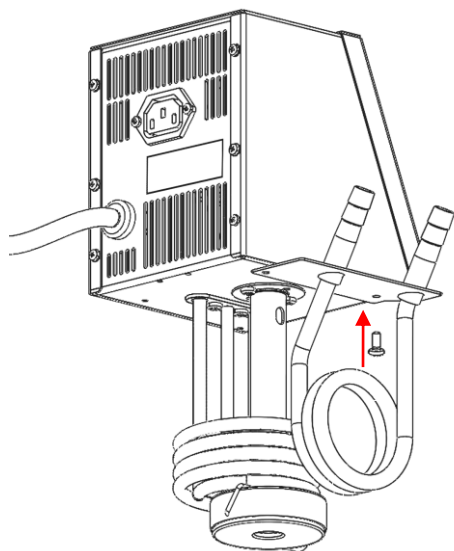

*Accessoire serpentín de refroidissement :*

Visser le serpentín de refroidissement sur au pied de la tête de contrôle à l'aide des deux vis bombées à tête cruciforme. Le serpentín de refroidissement se trouve à gauche de la tête de contrôle.

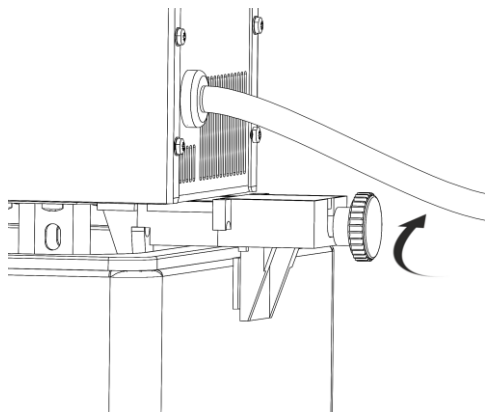

Fixer le thermoplongeur sur les parois de la cuve : le thermostat ne doit pas tomber dans le bain !

Si, malgré tout, le thermostat tombait dans le bain, ne plongez pas vos mains dans le bain sans avoir préalablement coupé le thermostat de l'alimentation électrique !

- Accrocher le thermoplongeur dans le bain et fixer la tête sur le bord du bain à l'aide de la pince en serrant la vis moletée
- L'épaisseur de la paroi doit être comprise entre 10 – 30 mm.
- Vérifiez le positionnement et la stabilité !

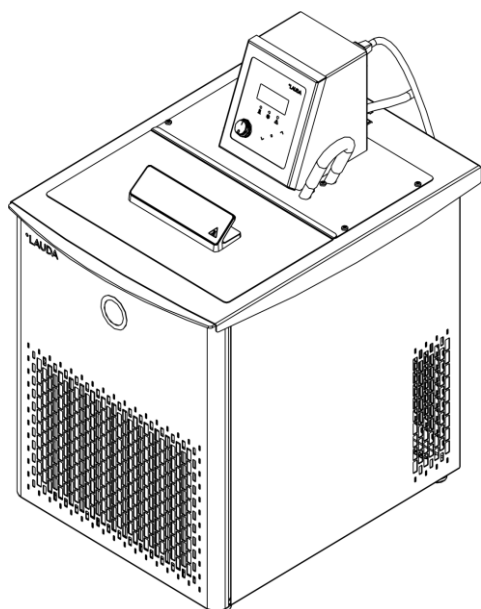

*Pour cryothermostat uniquement:*

Ne jamais basculer le cryothermostat, ni le retourner !

Après le transport, laisser reposer si possible 2 heures avant la mise en service.

Ne pas obturer les ouvertures de ventilation. Respecter une distance au mur d'au moins 40 cm.



Tuyau de connexion refoulement / retour (silicone)

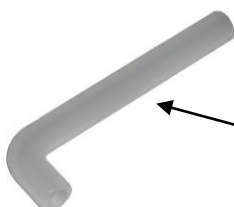

Tuyau en L (silicone)

Retirer le tuyau en L du boîtier de pompe fait augmenter la circulation dans le bain (uniquement pour les applications sans consommateur externe).

## Fonctionnement avec un consommateur externe

(Thermostat à circulation (⇒ 6.4))



- En service thermostat bain-marie sans consommateur externe, la tubulure de pression doit être connectée à la tubulure de retour. Pour des températures de bain supérieures à 70 °C, l'autocollant fourni « Surface brûlante » doit être fixé à un endroit bien visible sur le bain !





- L'appareil peut fonctionner en toute sécurité jusqu'à une température ambiante de 40 °C.
- Selon la puissance demandée au groupe frigorifique, des coupures peuvent se produire temporairement, particulièrement si la température ambiante se trouve au dessus de 35 °C.
- De plus, une température ambiante élevée réduit la puissance de refroidissement.
- La mise en service d'un groupe frigorifique qui n'a pas fonctionné pendant une longue période peut demander jusqu'à 30 minutes en fonction de la température ambiante et du type d'appareil avant d'atteindre la puissance frigorifique nominale.

## 6.2 Remplissage et vidange

### Remplissage

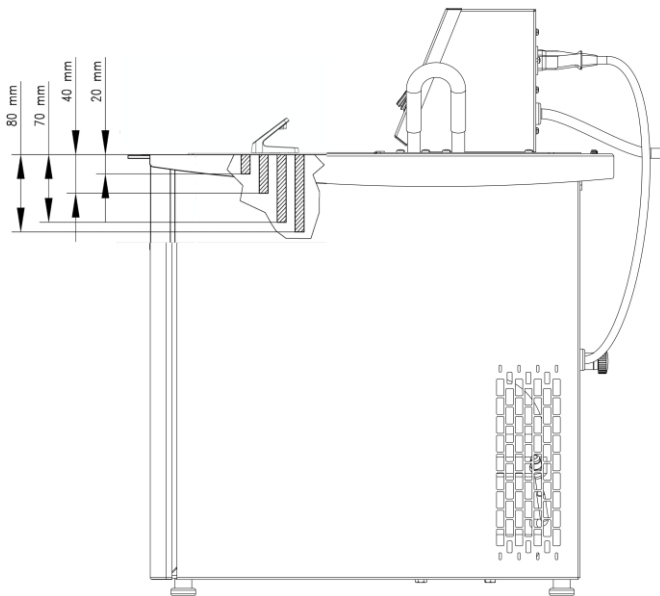

- Fermer le robinet de vidange.
- Remplissez le bain à une hauteur de remplissage maximale de 20 mm en dessous du pont de bain.
- Fonctionnement optimal à 20 – 40 mm sous le pont du bain.
- Service possible jusqu'à 70 mm en dessous du pont du bain.
- Coupure de niveau trop bas se fait à environ 80 mm en dessous du pont du bain ! (Vérification protection de niveau bas (⇒ 7.11.3))

## Vidange

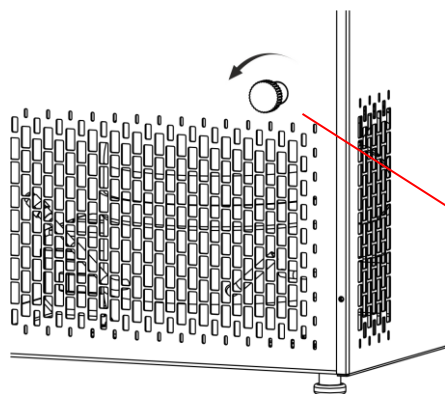

- Mettre l'appareil hors tension et débrancher la fiche secteur !
- Eteindre le thermostat et débrancher l'appareil !

Embout de vidange



- Les appareils sont conçus pour être exploités avec des liquides non inflammables selon la norme DIN EN 61010-2-010. → Eau ou mélange eau glycolée.
- En service, toutes les spires du corps de chauffe doivent être recouvertes de liquide!
- En cas de raccordement à un consommateur externe, veiller à ce que le niveau du liquide ne chute pas en dessous de la valeur minimale lors du remplissage du consommateur → si nécessaire, ajouter du liquide caloporteur.



- Ne pas vider le liquide caloporteur lorsqu'il est chaud ou à des températures inférieures à 0 °C !

## 6.3 Liquides caloporteurs et tuyaux polymères

### Liquides caloporteurs agréés

Désignation LAUDA	Domaine de températures de travail	Désignation chimique	Viscosité (kin)	Viscosité (kin) à température	Bidon Référence		
					5 L	10 L	20 L
	de °C à °C		mm <sup>2</sup> /s à 20 °C	mm <sup>2</sup> /s			
Aqua 90 ①	5 – 90	Eau adoucie	1	--	LZB 120	LZB 220	LZB 320
Kryo 30 ②	-30 – 90	Mélange monoéthylène glycol/eau	4	50 à -25 °C	LZB 109	LZB 209	LZB 309



① Températures plus élevées → pertes dues à l'évaporation → utilisez les couvercles de bain. N'utiliser de l'eau distillée ou une eau pure entièrement déminéralisée qu'après avoir rajouté 0,1 g de soda (Na<sub>2</sub>CO<sub>3</sub> carbonate de soude) par litre d'eau, sinon → risque de corrosion !

② La proportion d'eau diminue lorsque les applications sont plus longues et à des températures plus élevées → le mélange devient inflammable (point d'éclair 119 °C). → Contrôler les proportions du mélange au moyen d'une broche densimètre.

Les fiches de sécurité sont disponibles sur demande !



#### IMPORTANT :

Les appareils sont conçus pour une exploitation uniquement avec des liquides non inflammables conformément à DIN EN 61010-2-010.

### Tuyaux polymères agréés

Type de tuyaux	Diamètre interne Ø mm	Gamme de température °C	Particularités	Référence
Tuyau EPDM non isolé	9 x 2	10 – 90	pour tous les liquides caloporteurs sauf Ultra 350 et les huiles minérales	RKJ 111
Tuyau EPDM non isolé	12 x 2	10 – 90	pour tous les liquides caloporteurs sauf Ultra 350 et les huiles minérales	RKJ 112
Tuyau en silicone isolé	11	-60 – 100	pour tous les liquides caloporteurs sauf huile silicone	LZS 007



– Utiliser des colliers de serrage pour fixer les tuyaux !

	<p><b>IMPORTANT :</b> En pratique, le mot eau a plusieurs significations !</p> <ul style="list-style-type: none"> <li>– En raison de sa teneur en carbonate de calcium l'eau du robinet ne convient pas à l'utilisation → risque d'entartrage de la cuve en acier inoxydable !</li> <li>– L'eau pure (échange d'ions) et l'eau distillée ainsi que l'eau bi-distillée ne conviennent pas non plus pour le service en raison de leur qualités corrosives. → L'eau pure et les distillats peuvent cependant être utilisées après y avoir rajouté 0,1 g de soda ((<math>\text{Na}_2\text{CO}_3</math> carbonate de soude) par litre d'eau.</li> </ul> <p>l'idéal pour les thermostats LAUDA Alpha est d'utiliser le LAUDA Aqua 90, disponible en bidons de 5, 10 ou 20 litres (n° de référence LZB 120, LZB 220 ou LZB 320), ou le Kryo 30 (voir ci-dessus).</p>
---	---

	<ul style="list-style-type: none"> <li>– Risque d'oxydation électrochimique en cas d'utilisation de supports en métal coloré ou d'échantillon en métal non ferreux !</li> <li>– Les cuves de bain des thermostats LAUDA Alpha sont en acier inoxydable 1.4301, avec des propriétés de résistance contre les contraintes mécanique et chimiques.</li> <li>– En raison des différents potentiels électrochimiques des métaux, une oxydation électrochimique est possible par exemple dans le cas d'un contact direct entre la cuve de bain et un support (en cuivre par exemple); le bain corrode malgré la grande qualité du matériel immergé.</li> </ul> <p><u>CONSEIL :</u> Eviter l'utilisation de ce type de supports ou bien empêcher le contact direct de tels supports ou le contact entre les échantillons en métal non ferreux et la paroi interne de la cuve. Utiliser les supports LAUDA et des supports conventionnels en matière plastique résistante à la chaleur.</p>
---	---

## 6.4 Raccordement au consommateur externe

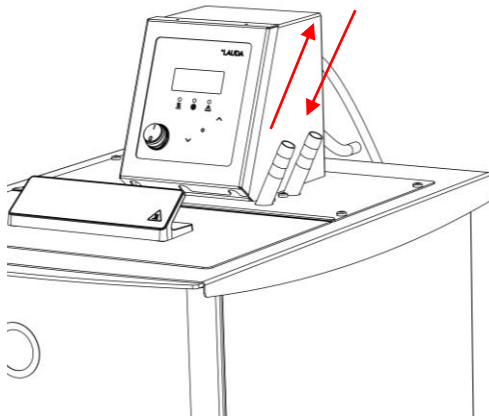

### En service thermostat de circulation

Un kit de pompe de circulation externe est installé en accessoire de série pour les cryothermostats, et disponible comme accessoire pour les thermostats chauffants et les thermoplongeurs (⇒ 9).

Assemblage pour thermoplongeurs et thermostats chauffants :

- Débrancher l'appareil !
- Visser le kit de circulation de la pompe sur le fond de la tête de contrôle à l'aide des deux vis cylindriques avec fentes en croix. Le kit de circulation de la pompe se trouve sur la droite de la tête de contrôle. Connectez la sortie de la pompe à la buse de pompe avant (courte) à l'aide du tube en forme de L.
- Accrochez le thermostat dans la cuve du bain, fixer la tête sur le rebord de la cuve de bain à l'aide de la pince et fixer en serrant la vis à molette.



- Si vous utilisez le thermostat comme un thermostat de circulation, veillez à ce que les raccordements de tuyaux soient le plus court possible avec un diamètre intérieur le plus grand possible, pour permettre le plus grand débit volumique.
  - Raccordez les tuyaux externes (diamètre interne 9 mm) de votre application avec les tubulures de la pompe.
    - Tubulures de pompe
      - Retour dans le bain
      - Refoulement ou pression.
- Tuyau de connexion pompe (silicone)



- En cas de section de tuyau insuffisante → différence de température entre le bain et le consommateur le plus éloigné en raison d'un débit interne trop faible. Augmenter en conséquence la température du bain.
- Veiller à ce que le passage dans le circuit externe soit le plus généreux possible !



- Pour les consommateurs surélevés, un fonctionnement à vide du volume externe peut avoir lieu lorsque la pompe est à l'arrêt et de l'air pénètre dans le circuit de thermorégulation, même pour des circuits fermés → danger de débordement du thermostat !
- Assurer les tuyaux contre un glissement involontaire à l'aide de pinces !
- En cas d'utilisation comme thermostat de bain sans consommateur externe, la tubulure de pression doit être raccordée à la tubulure de retour (tuyau de connexion pompe) ou le tuyau en L dans la cuve doit être déconnectée de la sortie de pompe.



## 7 Mise en service

### 7.1 Raccord au secteur

Comparer la tension du secteur avec les indications sur la plaque signalétique (⇒ 8.5)



- Ne relier l'appareil au réseau électrique que via une prise de courant équipée d'un conducteur de protection (PE).
- Nous déclinons toute responsabilité en cas de raccordement non conforme !
- Vérifier que la prise de courant dispose des ampérages minimum suivants : (⇒ 10).

Alimentation	Ampérage
230 V	12 A
115 V	15 A
100 V	15 A

- L'intensité initiale du groupe frigorifique peut temporairement dépasser nettement ces courants.
- S'assurer que l'appareil est rempli conformément au chapitre (⇒ 6.2).



#### Remarque sur l'installation électrique venant du bâtiment :

Les appareils doivent être protégés côté installation par un disjoncteur de 16 ampères maximum.

Exception : Appareils avec connecteur Royaume-Uni de 13 ampères.

### 7.2 Mise sous tension



1 s

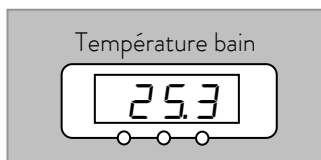
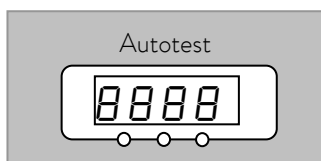

- Commuter l'interrupteur général. Un signal sonore retentit pendant env. une seconde.

- L'appareil effectue un autotest. Tous les affichages et les symboles apparaissent pendant env. une seconde.









- Affichage de la température actuelle du bain sur le visuel.



- Rajouter éventuellement le liquide caloporteur manquant pompé dans le consommateur externe.









## 7.3 Touches de fonction générales et voyants de signalisation

Votre thermostat Alpha est facile à manipuler.

 Touche de saisie	<ul style="list-style-type: none"><li>– Le visuel indique la température actuelle de bain et passe au menu principal ;</li><li>– Active la saisie, l'affichage clignote,</li><li>– Enregistre les entrées, l'affichage ne clignote plus et le point du menu est acquitté.</li></ul>
 ou 	<ul style="list-style-type: none"><li>– A chaque niveau, les touches permettent de faire défiler ou de régler les valeurs numériques.</li></ul> <p>Entrée accélérée en décalant le caractère de comptage vers la gauche :</p> <ul style="list-style-type: none"><li>– Appuyer plus longtemps sur les touches.</li></ul> <p>Décaler le caractère de comptage vers la droite :</p> <ul style="list-style-type: none"><li>– En relâchant brièvement (1 s) la touche et en appuyant à nouveau, <b>un caractère est déplacé vers la droite.</b></li><li>– à la fin des réglages, ceux-ci sont enregistrés automatiquement au bout de 4 s env.</li></ul> <p><b>ou</b></p> <ul style="list-style-type: none"><li>– le réglage est enregistré automatiquement en appuyant sur la touche Saisie.</li></ul>
 (ou 4 s)	
  et 	<ul style="list-style-type: none"><li>– Message d'erreur. DEL d'alarme rouge clignotante et signal sonore.</li></ul>
	<ul style="list-style-type: none"><li>– DEL jaune est allumée : le chauffage est actif.</li></ul>
	<ul style="list-style-type: none"><li>– Le refroidissement est actif. Lorsque la température théorique est abaissée, il peut être nécessaire d'attendre 1 minute jusqu'à ce que la DEL bleue s'allume.</li></ul>





## 7.4 Réglage de la valeur de consigne **SEt**

La valeur de consigne est la température que le thermostat doit atteindre et qu'il doit maintenir.

   ou 	<ul style="list-style-type: none"> <li>- Appuyer sur la touche jusqu'à ce que <b>SEt</b> (Setpoint) s'affiche.</li> <li>- Valider, l'affichage clignote.</li> </ul>
<p>attendre 4 secondes ou</p>   	<ul style="list-style-type: none"> <li>- Saisir la valeur de consigne via les deux touches. (La valeur de consigne est réglable de -25 °C à 100 °C, réduite le cas échéant par les valeurs limites « Hi » et « Lo »).</li> <li>- L'affichage clignote 4 s → la nouvelle valeur est enregistrée automatiquement, <b>ou</b> la valeur est aussitôt enregistrée via la touche saisie.</li> <li>- Lorsque la température de consigne est basse, il est parfois nécessaire d'attendre 1 minute jusqu'à ce que la DEL bleue  s'allume.</li> <li>- Un court signal sonore après avoir saisi la valeur de consigne signifie que celle-ci est inférieure de 5 °C par rapport à la température limite supérieure ou inférieure et a été de ce fait refusée. Si nécessaire, ajuster d'abord les valeurs de température limites (⇒ 7.6).</li> </ul>

## 7.5 Minuterie „Automatic Shut-Down“ **ASd**

Il est possible d'activer/désactiver, de lire ou de programmer la minuterie d'arrêt automatique « Shut-Down ». Cette fonction désactive pompe, chauffage et compresseur et le visuel affiche « **Stby** » (⇒ 7.10).

 1 x  vers <b>ASd</b>	<ul style="list-style-type: none"> <li>- Sélectionner la minuterie "Automatic Shut-Down" <b>ASd</b>.</li> </ul>
 ou   	<p><u>Lecture :</u></p> <p>Affichage ... « <b>00.00</b> » : Minuterie désactivée ;</p> <p>Affichage... « <b>hh mm</b> » (valeurs) : Minuterie active, (hh.mm temps résiduel en heures/minutes jusqu'au „Shut Down“)</p> <p><u>Programmation :</u></p> <p>Saisir les valeurs via les deux touches « <b>hh mm</b> » (max: 99:59)</p> <p><i>Valider la dernière saisie dans les 4 secondes qui suivent via la touche de validation.</i></p> <p>Le menu principal indique la température de bain actuelle. Le point décimal <b>clignotant</b> indique que la fonction minuterie est active !</p>



- Sans touche saisie, aucune modification ne sera enregistrée !
- La fonction minuterie peut être désactivée à tout moment en saisissant la valeur « 00.00 ».

## 7.6 Détermination des valeurs limites de température $H_i$ et $L_o$

Cette fonction permet de définir une température minimum et maximum, la plage de régulation du thermostat. Lorsque les valeurs de température limites sont atteintes, un signal retentit. Ainsi on peut éviter de saisir une valeur de consigne nuisible au liquide caloporteur ou à l'appareil. Si on utilise de l'eau par exemple, comme liquide caloporteur, la température maximale limite raisonnable serait de 95 °C et la température minimale de 5 °C.

Paramétrages usine :  $H_i = 105$  °C et  $L_o = -30$  °C.

2 x vers  $H_i$   
3 x vers  $L_o$  et  
1 x

ou   
attendre 4 secondes ou







- Sélectionner le menu  $H_i$  (température maximale), en appuyant 2 x resp. 3 x le menu  $L_o$  (température minimale).
- Valider via la touche de saisie.
- Température maximale entre 35 °C à 105 °C.
- Température minimale entre -30 °C à 30 °C.

La température maximale (minimale) clignote.

- Paramétrer la température limite désirée.
- Le visuel clignote pendant 4 secondes → la nouvelle valeur est enregistrée automatiquement, ou la valeur est immédiatement enregistrée via la touche de saisie.

## 7.7 Sous-menu Froid **COOL**

Menu **COOL** uniquement sur les cryothermostats.







 4 x  vers	<ul style="list-style-type: none"> <li>- Sélectionner le menu <b>COOL</b>.</li> </ul>
<b>COOL</b> et 1 x 	
 ou 	<ul style="list-style-type: none"> <li>- Configuration du groupe frigorifique, paramétrage possible :</li> <li>- <b>Auto</b> Groupe frigorifique en service automatique.</li> <li>- <b>on</b> Groupe frigorifique en marche;</li> <li>- <b>off</b> Groupe frigorifique à l'arrêt;</li> <li>- Le paramétrage sélectionné s'affiche en clignotant.</li> </ul>
attendre 4 secondes ou 	<ul style="list-style-type: none"> <li>- Le visuel clignote pendant 4 secondes → La nouvelle valeur est enregistrée automatiquement, ou la valeur est immédiatement enregistrée via la touche de saisie.</li> </ul>

## 7.8 Offset de la sonde de température interne **CAL**

Attention : l'étalonnage usine est corrigé à l'ajustage.

Un thermomètre de référence correspondant au degré de précision souhaité est nécessaire. Dans le cas contraire, il n'est pas souhaitable de modifier l'étalonnage usine.

Si, lors du contrôle avec un thermomètre de référence étalonné, (par ex. de la gamme DigiCal LAUDA), un écart est constaté, il est possible, avec la fonction suivante, d'ajuster la correction (partie additive de la courbe caractéristique) de la chaîne de mesure interne. Le thermomètre de référence doit être immergé dans le bain conformément aux indications consignées dans le certificat d'étalonnage.

 5 x  vers <b>CAL</b>	<ul style="list-style-type: none"> <li>- Sélectionner le menu <b>CAL</b>.</li> </ul>
et 1 x  plus de trois secondes	
 ou 	<ul style="list-style-type: none"> <li>- L'affichage clignote. Saisir la valeur indiquée sur le thermomètre de référence via les deux touches.</li> <li>- La valeur saisie clignote sur le visuel.</li> </ul>
attendre 4 secondes ou 	<ul style="list-style-type: none"> <li>- Le visuel clignote pendant 4 secondes → La nouvelle valeur est enregistrée automatiquement, ou la valeur est immédiatement enregistrée via la touche de saisie.</li> </ul>

## 7.9 Retour au paramétrage usine *dEF*

Pour retourner à tous les paramètres usine, sauf pour l'étalonnage du capteur *CAL*,

- Sélectionner le menu *dEF*.
- *dEF* s'affiche et clignote.
- Appuyez la touche de saisie pendant plus de 3 secondes (l'affichage vacille brièvement).
- La commutation est acquittée par *donE*. Retour à la température du bain

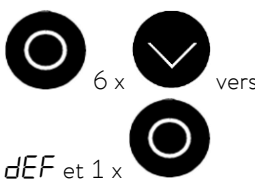
 *dEF* et 1 x

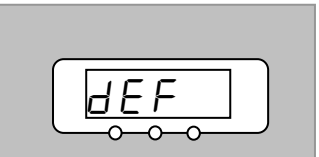

Pendant 3 secondes 

 Paramétrages usine : Set = 25 °C, Hi = 105 °C, Lo = -30 °C, Cool = Auto

## 7.10 Stand-by *Stby*

Après avoir désactivé la fonction « Minuterie », l'appareil se trouve en « Stand-by ». Le menu standard s'affiche via la touche saisie.

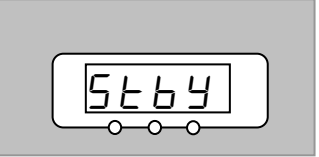

- *Stby* est affiché.
- Démarrage du menu standard via (*SEt*) via touche saisie.



## 7.11 Fonctions de sécurité



### 7.11.1 Fonctions de sécurité et réinitialisation

Votre thermostat Alpha déclenche si nécessaire une alarme, des avertissements ou des messages de défauts. Tous les avertissements, alarmes ou messages de défaut sont indiqués sur le visuel.







**Alarmes :** Les alarmes sont essentielles pour la sécurité. Elles coupent la pompe, le chauffage et le groupe frigorifique.

**Défauts (Error) :** En cas de défaut, éteindre l'appareil via le commutateur marche /arrêt. Si une fois remis en marche l'appareil, le message d'erreur réapparaît, contactez le service après-vente LAUDA (⇒ 8.5) ou votre service local !

Trouvez la cause du déclenchement de l'alarme, de l'avertissement ou du message d'erreur et réparez, si possible. Puis activez la touche de saisie pour la réinitialisation des messages .

Les avertissements sont acquittés via les touches  ou  sur la tête de contrôle.

### 7.11.2 Protection de surtempérature et niveau bas

	<p>Les appareils ne sont exploitables qu'avec des liquides <u>non inflammables</u> selon DIN EN 61010-2-010 !</p>
   	<p>Le point de coupure de surtempérature est réglé sur une valeur fixe non réglable de 105 °C.</p> <p>Si la température monte au dessus de celle du point de coupure de la surtempérature, ou le niveau de liquide caloporteur est trop bas (⇒ 6.2) :</p> <ol style="list-style-type: none"> <li>1. L'alarme émet un signal sonore à deux temps.</li> <li>2. Le visuel affiche <b>SAFE</b> alarme point de coupure de surtempérature.</li> <li>3. Le voyant rouge DEL  au dessus du triangle de panne  clignote.             <ul style="list-style-type: none"> <li>→ L'appareil coupe le chauffage toutes polarités,</li> <li>→ La pompe et le groupe frigorifique sont coupés via l'électronique.</li> </ul> </li> </ol> <ul style="list-style-type: none"> <li>– Eliminer la cause de panne.</li> <li>– Attendre que la température du bain soit redescendue en dessous du point de coupure.</li> </ul> <p>Déverrouiller le thermostat (⇒ 7.11.4).</p>

### 7.11.3 Vérification protection de surtempérature et vérification protection de niveau bas

Tous les six mois, ou si l'appareil est utilisé pendant une longue période sans surveillance, vérifiez impérativement cette protection.

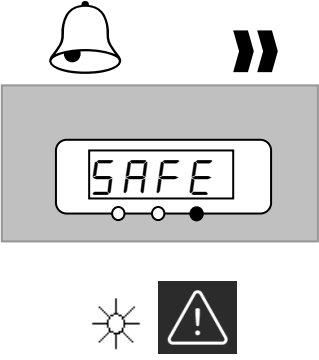

Pour cela :

- Vider la cuve (⇒ 6.2).
- Mettre l'appareil en marche et régler la température de consigne quelques degrés au dessus de la température ambiante.
- La résistance commence à chauffer. Attention : le corps de chauffe devient très chaud ! ne pas toucher le corps de chauffe en fonctionnement !
- Attendre env. 45 secondes jusqu'à ce que le dispositif de protection réagisse coupant le chauffage et la pompe. Puis l'alarme retentit et **SAFE** apparait sur l'écran.
- Si la protection ne réagit pas dans les 45 secondes, mettre l'appareil hors service en activant l'interrupteur secteur. Faites vérifier l'appareil par le **SAV LAUDA** ou un partenaire SAV local.
- Remplir de nouveau l'appareil avec le liquide caloporteur (⇒ 6.2).
- Réactiver l'alarme en faisant un (Reset) (⇒ 7.11.4).
- Eteindre l'appareil puis remettre en marche. L'alarme doit avoir disparue.

### 7.11.4 Déverrouiller le thermostat

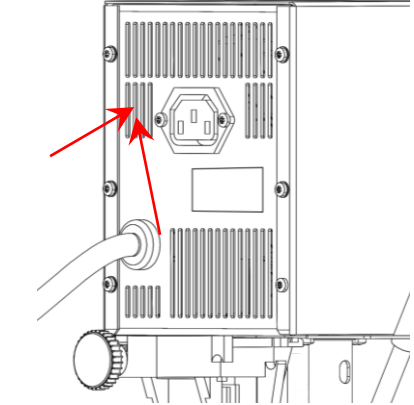

- Mettre l'appareil hors tension et débrancher la fiche secteur !
- Pour déverrouiller la protection de surchauffe (Reset), appuyez sur le bouton derrière la grille de ventilation (voir flèches), par exemple avec un stylo à bille.
- Mettre l'appareil sous tension.





### 7.11.5 Surveillance de la pompe du moteur : surcharge



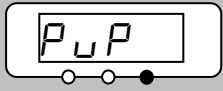

Une sonde de température contrôle la pompe :

1. L'alarme émet un signal sonore à deux temps en cas de surcharge du moteur de la pompe ou d'obstruction.



2. L'indication visuelle **PUP** signale un blocage
3. Le voyant rouge DEL  au-dessus du triangle de panne  clignote.
  - L'appareil coupe le chauffage toutes polarités;
  - La pompe et groupe frigorifique sont coupés via l'électronique.

- Eteindre l'appareil hors tension.
- Chercher la cause de la panne. Eventuellement la viscosité du liquide caloporteur est trop forte ce qui occasionne un blocage dans la pompe.
- Eliminer la cause de panne.
- Appuyer sur la touche saisie.
- Appuyer également sur la touche lorsque l'appareil a été coupé alors qu'il présentait une panne.

## 7.11.6 Liste des défauts « Alarmes et défauts »

### Alarmes

Messages visuels	Signification
<i>oUrT</i>	Température du bain > Température maximale admissible 110 °C
<i>hEAd</i>	Température dans la tête de contrôle > 75 °C
<i>SAFE</i>	La protection contre le niveau bas/surtempérature s'est déclenchée.
<i>PuP</i>	Pompe bloque (arrêt de service)
<i>H i</i>	Température du bain > température maximale (⇒ 7.6)
<i>Lo</i>	Température du bain < température maximale (⇒ 7.6)

### Défauts

Messages visuels	Signification
<i>E001</i>	Court-circuit du capteur de la sonde de température
<i>E002</i>	Défaillance du capteur de la sonde de température



- En cas d'irrégularités dans le contrôle des dispositifs de sécurité, mettre immédiatement l'appareil hors tension et débrancher le câble d'alimentation !
- Faire vérifier l'appareil par le service LAUDA ou par votre service local !
- Dans le cas où la quantité de liquide caloporteur dans le bain est trop faible, la surface du corps de chauffe peut atteindre des températures allant jusqu' à 250 °C. → Danger de brûlures par contact du corps de chauffe. Utiliser uniquement des liquides non inflammables sinon → danger de feu !

## 8 Maintenance

### 8.1 Nettoyage



- Avant de nettoyer l'appareil, débrancher le câble d'alimentation !

Le nettoyage se fait au moyen d'un chiffon humide. Utiliser de l'eau avec quelques gouttes d'un agent tensio-actif (liquide vaisselle).



- L'eau ne doit pas pénétrer dans la commande !



- Effectuer une décontamination adéquate si un agent dangereux a été déversé sur ou dans l'appareil.
- Le nettoyage ou la méthode de décontamination est déterminée par les connaissances spécifiques de l'exploitant. En cas de doute, veuillez contacter le fabricant.

### 8.2 Maintenance



- Avant tous travaux de maintenance et de réparation, mettre l'appareil hors tension.
- Les travaux de réparation sur le boîtier de régulation ne doivent être effectués que par du personnel qualifié !

Remplacer le liquide caloporteur si celui-ci présente des impuretés.

## 8.2.1 Intervalle de maintenance

Élément de l'équipement	Fréquence	Remarque
	A chaque mise en service et ensuite :	
<b>Totalité</b>		
Etat extérieur de l'appareil	1 fois par mois	
<b>Liquide caloporteur</b>		
Analyse du liquide caloporteur	(⇒ 8.2.2)	
<b>Cuve de bain avec embout de vidange</b>		
Étanchéité	une fois par jour	Inspection extérieure
<b>Tuyaux externes</b>		
Usure des matériaux	1 fois par mois	Inspection extérieure
<b>Groupe frigorifique</b>		
Nettoyage du condenseur	(⇒ 8.2.3)	Cryothermostat
<b>Electronique</b>		
Protection surtempérature	(⇒ 7.11.3)	
Alarme niveau trop bas/trop haut	(⇒ 7.11.3)	

## 8.2.2 Contrôle des liquides caloporteurs

Renouveler le liquide caloporteur en présence d'impuretés (⇒ 6.2 et 6.3).

Il est nécessaire de contrôler l'aptitude à l'emploi du liquide caloporteur au moins une fois tous les 6 mois et en cas de besoin (par exemple lors d'un changement du mode de service). Seul un examen positif décide de la réutilisation du liquide.

L'examen du liquide caloporteur est effectué selon les directives de la norme DIN 51529; examen et appréciation des fluides caloporteurs usagés. *Source : VDI 3033; DIN 51529.*

## 8.2.3 Nettoyage du condenseur

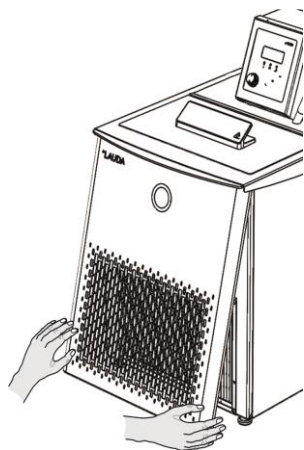

Le groupe frigorifique ne nécessite pratiquement aucun entretien.

En fonction de la durée d'exploitation et du taux de poussière environnante, nettoyer le condenseur à intervalles de deux semaines ou plus.

Retirer la grille de protection, dépoussiérer et si nécessaire utiliser l'air comprimé.

### 8.3 Consigne de réparation

Si vous devez renvoyer un appareil en réparation, il est impératif de contacter préalablement le SAV LAUDA (⇒ 8.5).



- Veiller à ce que l'appareil soit emballé soigneusement et conformément. LAUDA ne saurait être tenu pour responsable de dommages survenus pendant le transport et dus à un emballage non conforme.

### 8.4 Remarques relatives à l'élimination des déchets



Pour les pays membres de l'UE: L'élimination de l'appareil doit s'effectuer conformément à la directive 2012/19/UE (WEEE Waste of Electrical and Electronic Equipment).

#### 8.4.1 Elimination du fluide réfrigérant

Le type et la quantité de fluide frigorigène sont indiqués sur la plaque signalétique. Réparation et élimination uniquement par un spécialiste.

Valable pour l'Europe : Elimination du fluide réfrigérant conformément à le règlement européenne 2015/2067/UE complétée par 517/2014/UE.

#### 8.4.2 Elimination de l'emballage

Pour les pays membres de l'UE : l'élimination des emballages doit être conforme à la directive 94/62/CE.

## 8.5 Commande de pièces détachées et plaque signalétique

Pour commander des pièces détachées, indiquer le type d'appareil et le numéro de la plaque signalétique ; cela évite toutes questions en retour et les erreurs de livraisons.

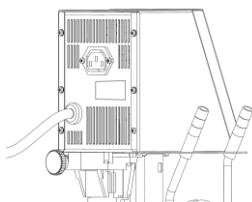
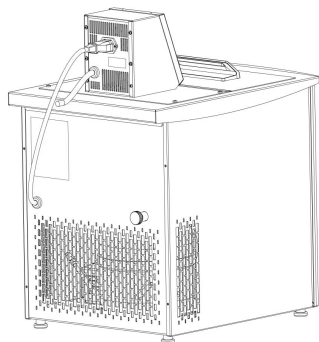

La plaque signalétique des thermostats chauffants et des thermoplongeurs se trouve au dos de la tête de contrôle.

Vous pouvez contacter le S.A.V. LAUDA pour les appareils de thermostatisation dans les cas suivants :

- En cas d'anomalie de l'appareil
- En cas de questions techniques concernant l'appareil
- Pour commander des pièces de rechange

En cas de questions spécifiques à l'application, prière de s'adresser au service de distribution.



### SAV LAUDA

Téléphone : +49 (0)9343 503-350 (anglais/allemand)

Télécopie : +49 (0)9343 503-283

E-mail [service@lauda.de](mailto:service@lauda.de)

Pour toutes questions supplémentaires et suggestions nous restons à votre entière disposition !

LAUDA DR. R. WOBSE GMBH & CO. KG

Laudaplatz 1

97922 Lauda-Koenigshofen

Allemagne

Téléphone : +49 (0)9343 503-0

Télécopie : +49 (0)9343 503-222

E-mail [info@lauda.de](mailto:info@lauda.de)

Internet <http://www.lauda.de/>

## 9 Accessoires

Accessoires en options pour les thermostats Alpha

Désignation	pour	Référence
Serpentin de refroidissement	Tous les thermostats chauffants	LCZE004
Kit de pompe	Tous les thermostats chauffants	LCZE005

Couvercle de bain	A 6	LCZE 006	
Couvercle de bain	A 12	LCZE 007	
Couvercle de bain	A 24	LCZE 008	
Support pour 12 tubes à essai, d = 20 mm	Acier inoxydable 180 mm x 60 mm x 80 mm, -40 – 200 °C	Un A 12 peut recevoir deux supports Un RA 12 peut recevoir un support Un A 24 et RA 24 peuvent recevoir six supports	UE 038

Support pour 90 tubes à essai, d = 13 mm	PP blanc, 250 mm x 100 mm x 65 mm, 0 – 135 °C	Un RA 12 peut recevoir 2 supports Un A 24 et RA 24 peuvent recevoir trois supports	UE 037
Support pour 60 tubes à essai, d = 16 mm	PP blanc, 250 mm x 100 mm x 65 mm, 0 – 135 °C	Un RA 12 peut recevoir 2 supports Un A 24 et RA 24 peuvent recevoir trois supports	UE 042
Support pour 40 tubes à essai, d = 20 mm	PP blanc, 250 mm x 100 mm x 65 mm, 0 – 135 °C	Un RA 12 peut recevoir 2 supports Un A 24 et RA 24 peuvent recevoir trois supports	UE 039
Support pour 24 tubes à essai, d = 25 mm	PP blanc, 250 mm x 100 mm x 65 mm, 0 – 135 °C	Un RA 12 peut recevoir 2 supports Un A 24 et RA 24 peuvent recevoir trois supports	UE 040
Support pour 21 tubes à essai, d = 30 mm	PP blanc, 250 mm x 100 mm x 65 mm, 0 – 135 °C	Un RA 12 peut recevoir 2 supports Un A 24 et RA 24 peuvent recevoir trois supports	UE 041

Support pour 90 tubes à essai, d = 13 mm	PP jaune, 250 mm x 100 mm x 65 mm, 0 – 135 °C	Un RA 12 peut recevoir 2 supports Un A 24 et RA 24 peuvent recevoir trois supports	UE 043
Support pour 60 tubes à essai, d = 16 mm	PP jaune, 250 mm x 100 mm x 65 mm, 0 – 135 °C	Un RA 12 peut recevoir 2 supports Un A 24 et RA 24 peuvent recevoir trois supports	UE 048
Support pour 40 tubes à essai, d = 20 mm	PP jaune, 250 mm x 100 mm x 65 mm, 0 – 135 °C	Un RA 12 peut recevoir 2 supports Un A 24 et RA 24 peuvent recevoir trois supports	UE 045
Support pour 24 tubes à essai, d = 25 mm	PP jaune, 250 mm x 100 mm x 65 mm, 0 – 135 °C	Un RA 12 peut recevoir 2 supports Un A 24 et RA 24 peuvent recevoir trois supports	UE 046
Support pour 21 tubes à essai, d = 30 mm	PP jaune, 250 mm x 100 mm x 65 mm, 0 – 135 °C	Un RA 12 peut recevoir 2 supports Un A 24 et RA 24 peuvent recevoir trois supports	UE 047

*Tous les supports sont livrés sans tubes à essai.*

Pour d'autres accessoires consulter nos brochures spéciales accessoires ou nous contacter directement (⇒ 8.5).

## 10 Caractéristiques techniques et diagrammes

Les indications ont été déterminées conformément à la norme DIN 12876.

Fiche technique des thermostats Alpha indépendamment du type		
Gamme de température ambiante	°C	5 – 40
Humidité relative		humidité relative maximale de 80 % pour des températures allant jusqu'à 31 °C, avec décroissance linéaire jusqu'à 50 % d'humidité relative à 40 °C
Température de stockage	°C	-50 – 70
Constance de température à 37 °C	K	±0,05
Résolution d'affichage et résolution d'ajustage	°C	0,1
Type de pompe/Nombre des étages		pompe refoulante/1
Kit pour circulation externe (accessoire)		raccord de tuyau 1/2" (Ø 12,7 mm)
Puissance de chauffage 230 V; 50/60 Hz 115 V; 60 Hz 100 V; 50/60 Hz	kW kW kW	1,5 1,15 1,0 (⇒ 7.1)
sûreté réseau minimum 230 V 115 V 100 V	A A A	12 15 15
Dispositif de sécurité ①		Classe I/NFL ① suivant DIN 12876
Classe de protection pour les appareils électriques DIN EN 61140 (VDE 0140-1)		Classe de protection I selon DIN EN 61140 ; VDE 0140-1

① NFL uniquement liquides non inflammables

*Sous réserve de modifications techniques !*



Alpha Thermoplongeurs		
Gamme température de travail	°C	25 – 100
Gamme température de service	°C	-25 – 100
Débit de la pompe	L/min	15
Pression de refoulement de pompe	bar	0,2
Capacité de bain	L	Jusqu'à 50
Raccords serpentín de refroidissement (accessoire)		raccord de tuyau Ø 11,7 mm
Dimensions générales (L x P x H)	mm	125 x 150 x 300
Poids	kg	3,5
Degrés de protection via boítier DIN EN 60529 (IP-Code International Protection)		IP 20

Branchement secteur		Puissance absorbée
230 V~ ±10 %; 50/60 Hz	kW	1,5
115 V~ ±10 %; 60 Hz	kW	1,2
100 V~ ±10 %; 50/60 Hz	kW	1,0

*Sous réserve de modifications techniques !*

Alpha Thermostats chauffants et cryothermostats									
			A 6	A 12	A 24	RA 8	RA 12	RA 24	
Gamme température de travail		°C	25 - 100			-25 - 100			
Gamme température de service		°C	-25 - 100			-25 - 100			
Puissance froid (eff.), mesuré avec Ethanol, température ambiante 20 °C	20 °C	W	X			225	325	425	
	10 °C	W				190	300	370	
	0 °C	W				160	260	330	
	-10 °C	W				130	210	225	
	-20 °C	W				80	80	80	
	-25 °C	W				30	30	20	
Débit de la pompe		L/min	15						
Pression de refoulement de pompe		bar	0,2						
Capacité de bain		L	2,5 - 5,5	8 - 12	18 - 25	5 - 7,5	9,5 - 14,5	14 - 22	
Cuve			Cuve interne en acier inoxydable						
Paroi externe			Tôle finition époxy						
Piètement			4 pieds vissés avec embouts caoutchouc						
Ouverture de bain (L x P) avec tête de contrôle		mm	145 x 161	235 x 161	295 x 374	165 x 177	300 x 203	350 x 277	
Ouverture de bain (L x P) sans tête de contrôle		mm	145 x 295	235 x 295	295 x 500	X		X	
Profondeur du bain		mm	150	200	200	160	160	160	
Profondeur utile du bain		mm	130	180	180	140	140	140	
Hauteur bord du bain sans couvercle		mm	212	262	262	450	450	450	
Dimensions totales (B x T x H)		mm	181 x 332 x 370	270 x 332 x 420	332 x 535 x 420	235 x 500 x 605	365 x 500 x 605	415 x 605 x 605	
Poids		kg	6,2	7,5	10,5	31	37	43	
Degré de protection via boîtier DIN EN 60529			IP 20			IP 20			

Branchement secteur	Puissance absorbée						
	Unité	A 6	A 12	A 24	RA 8	RA 12	RA 24
230 V~ ±10 %; 50/60 Hz	kW	1,5					
230 V~ ±10 %; 50 Hz	kW				1,8		
220 V~ ±10 %; 60 Hz	kW				1,8		
115 V~ ±10 %; 60 Hz	kW	1,2			1,5		
100 V~ ±10 %; 50/60 Hz	kW	1,0			1,3		

*Sous réserve de modifications techniques !*

## Fluide réfrigérant et quantité de remplissage

L'appareil contient des gaz à effet de serre fluorés.

	Unité	RA 8	RA 12	RA 24
Fluide réfrigérant	---	R-134a	R-134a	R-134a
Quantité de remplissage maximale	kg	0,11	0,13	0,17
GWP <sub>(100a)</sub> *	---	1430	1430	1430
CO <sub>2</sub> équivalent	t	0,2	0,2	0,2

	<p>Effet de serre potentiel (Global Warming Potential, abréviation : GWP), Comparaison de CO<sub>2</sub> = 1,0</p> <p>* Durée sur 100 ans - selon IPCC IV</p>
---	---

### Courbes caractéristiques de la pompe Thermoplongeur Alpha

mesurées avec l'eau

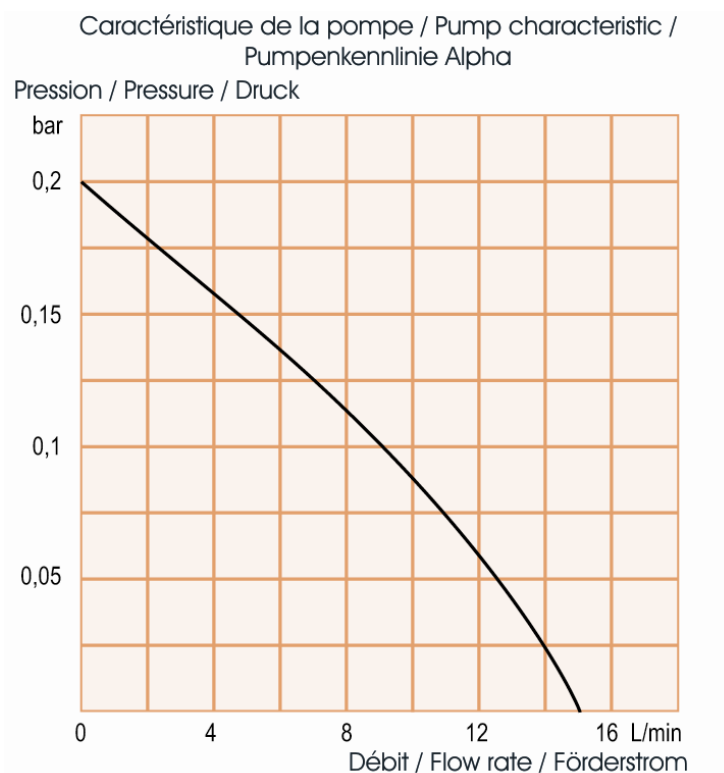

### Courbes de montée en température Alpha A 6, A 12 et A 24 (230 V~)

Bain ouvert avec de l'eau

Courbes de montée en température / Heating up curves / Aufheizkurven  
Cuve ouvert avec eau / Open bath with water / Offenes Bad mit Wasser

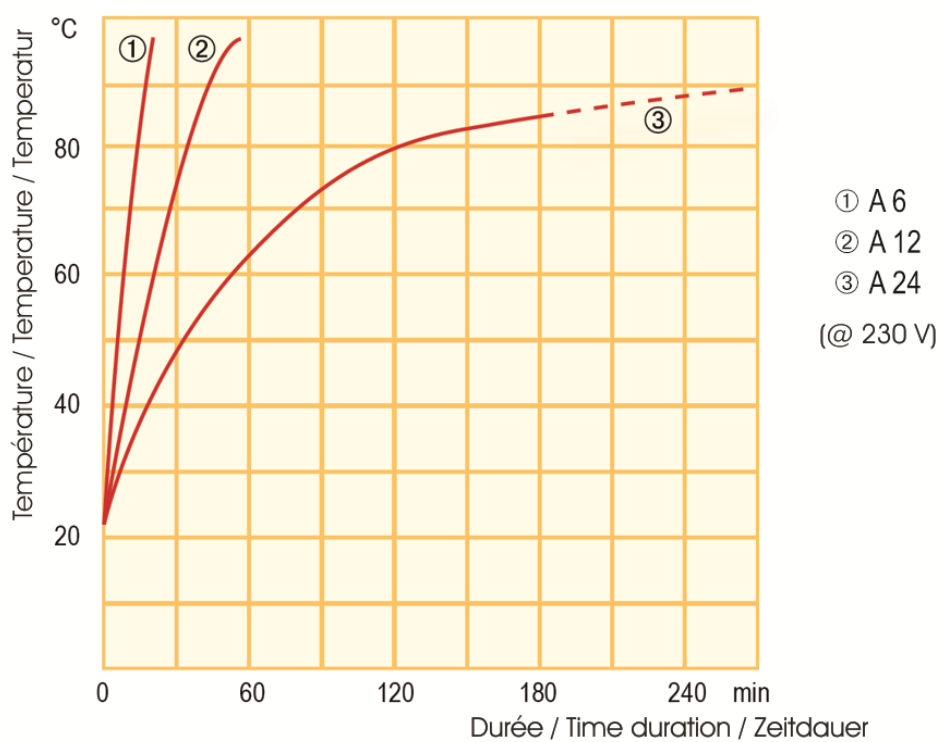

## Courbes de refroidissement Alpha RA 8, RA 12 et RA 24 (230 Volt~)

Liquide caloporteur : éthanol

Courbes de descente en température / Cooling curves / Abkühlkurven

Liquide de bain : Éthanol / Bath liquid: Ethanol / Badflüssigkeit: Ethanol

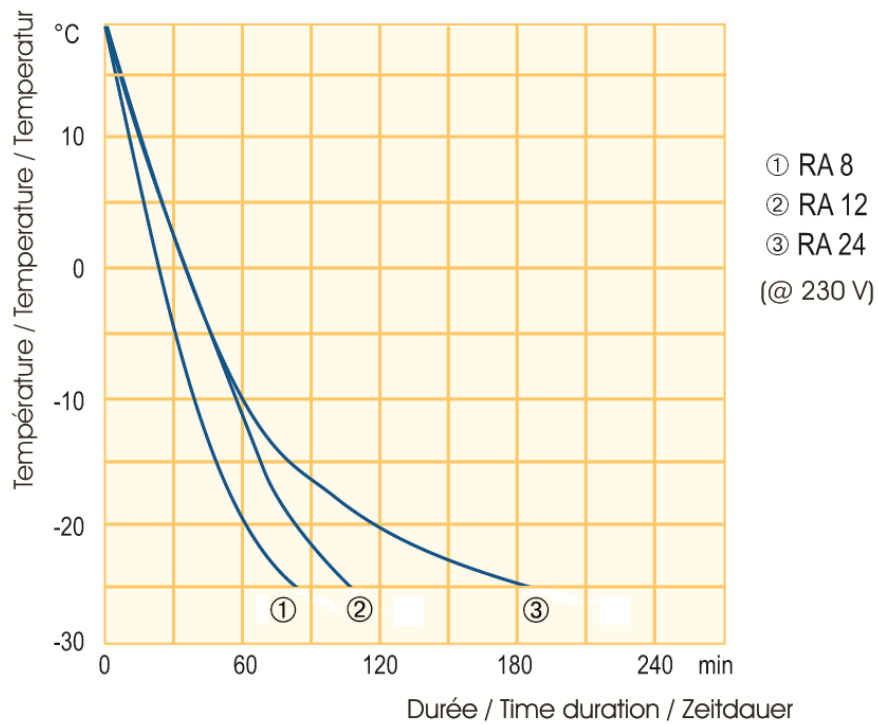

## 11 Déclaration de conformité et retour de marchandises



### DÉCLARATION DE CONFORMITÉ EU

**Fabricant :** LAUDA DR. R. WOBSEY GMBH & CO. KG  
Laudaplatz 1, 97922 Lauda-Königshofen, Allemagne

Nous déclarons sous notre seule responsabilité que les machines décrites ci-dessous

**Gamme de produits :** Alpha **Numéro de série :** de CN210000001

**Modèles :** A, A 6, A 12, A 24

respectent toutes les dispositions pertinentes des Directives CE énumérées ci-dessous en raison de leur conception et de leur type de construction dans la version que nous avons mise sur le marché :

Directive relative aux machines: 2006/42/CE  
Directive CEM 2014/30/UE  
Directive RoHS 2011/65/UE en relation avec (UE) 2015/863

Les équipements ne relèvent pas de la Directive relative aux Équipements sous pression 2014/68/EU, car la classification maximale de ces équipements est la catégorie 1 et ils relèvent de la Directive relatives aux Machines.

Les objectifs de protection de la Directive relatives aux machines en matière de sécurité électrique sont atteints conformément à l'annexe I, paragraphe 1.5.1, en conformité avec la directive « basse tension » 2014/35/UE.

Normes appliquées :

- EN ISO 12100:2010
- EN 61326-1:2013
- EN 61010-1:2010/A1:2019/AC:2019-04

Représentant autorisé pour l'élaboration de la documentation technique :

Jürgen Dirscherl, directeur de la Recherche et du Développement

Lauda-Königshofen, 20.06.2022

Alexander Dinger, chef de la gestion de la qualité



## DÉCLARATION DE CONFORMITÉ EU

**Fabricant :** LAUDA DR. R. WOBSEY GMBH & CO. KG  
Laudaplatz 1, 97922 Lauda-Königshofen, Allemagne

Nous déclarons sous notre seule responsabilité que les machines décrites ci-dessous

**Gamme de produits :** Alpha **Numéro de série :** de CN210000001

**Modèles :** RA 8, RA 12, RA 24

respectent toutes les dispositions pertinentes des Directives CE énumérées ci-dessous en raison de leur conception et de leur type de construction dans la version que nous avons mise sur le marché :

Directive relative aux machines	2006/42/CE
Directive CEM	2014/30/UE
Directive RoHS	2011/65/UE en relation avec (UE) 2015/863

Les équipements ne relèvent pas de la Directive relative aux Équipements sous pression 2014/68/EU, car la classification maximale de ces équipements est la catégorie 1 et ils relèvent de la Directive relatives aux Machines.

Les objectifs de protection de la Directive relatives aux machines en matière de sécurité électrique sont atteints conformément à l'annexe I, paragraphe 1.5.1, en conformité avec la directive « basse tension » 2014/35/UE.

Normes appliquées :

- EN ISO 12100:2010
- EN 61326-1:2013
- EN 378-2:2018
- EN 61010-1:2010/A1:2019/AC:2019-04

Représentant autorisé pour l'élaboration de la documentation technique :

Jürgen Dirscherl, directeur de la Recherche et du Développement

Lauda-Königshofen, 20.06.2022

Alexander Dinger, chef de la gestion de la qualité

## Retour de marchandises et déclaration d'innocuité

### Retour de marchandises

Vous souhaitez retourner à LAUDA un produit LAUDA que vous avez acheté ? Vous avez besoin d'une autorisation de LAUDA, prenant la forme d'une *Return Material Authorization (RMA, autorisation de retour de matériel)* ou d'un *numéro de dossier*, pour tout retour de marchandises en vue d'une réparation ou d'une réclamation par exemple. Notre service après-vente, joignable au +49 (0) 9343 503 350 ou par e-mail à [service@lauda.de](mailto:service@lauda.de), peut vous fournir ce numéro RMA.

### Adresse de retour

LAUDA DR. R. WOBSEY GMBH & CO. KG

Laudaplatz 1

97922 Lauda-Königshofen

Allemagne/Germany

Marquez votre envoi de manière claire et visible avec le numéro RMA. En outre, veuillez y joindre la présente déclaration entièrement complétée.

Numéro RMA	Numéro de série du produit
Client/exploitant	Nom du contact
E-mail du contact	Téléphone du contact
Code postal	Localité
Numéro et rue	
Explications complémentaires	

### Déclaration d'innocuité

Par la présente, le client/exploitant confirme que le produit envoyé sous le numéro RMA susmentionné a été vidé et nettoyé avec soin, que les connexions/raccordements existant(e)s ont, dans la mesure du possible, été fermé(e)s et qu'aucune substance explosive, comburante, dangereuse pour l'environnement, comportant un risque biologique, toxique ou radioactive ni aucune autre substance dangereuse ne se trouve sur le produit ou à l'intérieur de celui-ci.

Lieu, date	Nom en caractères d'imprimerie	Signature

Version 02 - FR



## 12 Droit de propriété industrielle

Ce manuel est protégé par droits d'auteur, il est réservé strictement à l'acquéreur pour usage interne.

La transmission de ce manuel à des tiers, la reproduction, – même partielle, – sous quelque forme que ce soit ainsi que l'exploitation et/ou la communication du contenu sont interdites sans l'autorisation écrite du fabricant, hormis pour usage interne.

Toute infraction sera passible de dommages et intérêts. Sous réserve d'autres prétentions.

Nous attirons l'attention sur le fait que tous les noms de produits et marques de commerce mentionnés dans ce manuel appartiennent aux sociétés respectives et sont protégés par les lois sur les marques, les marques déposées et les brevets.



## V

Valeur de consigne .....	27	Vidange.....	20
Valeurs limites de température ..	28	Voyants de signalisation .....	26

Page vide

LAUDA DR. R. WOBSE GMBH & CO. KG ° Laudaplatz 1 ° 97922 Lauda-Königshofen  
Tel.: +49 (0)9343 503-0 ° Fax: +49 (0)9343 503-222  
Courriel : info@lauda.de ° Internet : <https://www.lauda.de>