

Bürkle GmbH

Rheinauen 5 | D - 79415 Bad Bellingen
Telefon +49 (0) 76 35 8 27 95-0
Telefax +49 (0) 76 35 8 27 95-31
info@buerkle.de | www.buerkle.de

Pumpen | Probenehmer | Laborbedarf
für Labor, Industrie und Wissenschaft

Pumps | Sampling | Plastic Labware
for Laboratory, Industry, Science



Gebrauchsanleitung

Directions for use | Instrucciones para el uso | Instruction d'emploi | Инструкция по пользованию



Art.-Nr. 5341-1060 / 5341-1100 / 5341-1150

Mini ViscoSampler

Mini ViscoSampler

Mini ViscoSampler

Mini ViscoSampler

„Мини ВискоСамплер“ (Mini ViscoSampler)

Allgemeine Sicherheitsbestimmungen

- ▶ Diese Gebrauchsanleitung vor Gebrauch sorgfältig lesen.
- ▶ Diese Gebrauchsanleitung für alle Benutzer zugänglich aufbewahren.
- ▶ Nichtbeachtung der Gebrauchsanleitung löst die Garantiebedingungen für das Produkt und kann zu schweren Personen- und Sachschäden führen.
- ▶ Das Gerät darf nur von qualifiziertem Fachpersonal benutzt werden.

Sicherheitshinweise vor Gebrauch

- ▶ Herstellerangaben und Sicherheitshinweise des zu beprobenden Mediums beachten.
- ▶ Bei der Beprobung von Gefahrgut die technischen Regeln für Gefahrstoffe (gemäß TRGS) beachten und angemessene Schutzausrüstung tragen.
- ▶ Das Gerät nur im Rahmen der Materialbeständigkeit und bestimmungsgemäß verwenden. Jede andere Art der Verwendung wirkt sich auf Gewährleistung/ Garantie aus.
- ▶ Bei der Bedienung nie Gewalt anwenden.

WARNUNG!

Schädigung der Atemwege und anderer Organe durch austretende oder ausgasende Medien.

- ▶ Bei Beprobung von Gefahrgut Sicherheitsdatenblatt des zu beprobenden Mediums beachten.
- ▶ Angemessene Schutzausrüstung tragen.

HINWEIS!

Vor Gebrauch muss der Artikel im Umfang ihres (validierten) Reinigungsprozesses gereinigt werden.

- ▶ Maßnahmen der manuellen Reinigung müssen im Reinigungs-/Desinfektionsbereich und unter Beachtung des Arbeitsschutzes durchgeführt werden.
- ▶ Materialbeständigkeit beachten.

Sicherheitshinweise während und nach Gebrauch

- ▶ Das Gerät ist im Temperaturbereich von 0 - 60 °C verwendbar.
- ▶ Während der Verwendung auf ausreichend Platz nach oben achten (Mindesthöhe: Höhe des max. ausgefahrenen Kolbens + 20 cm).
- ▶ Bei der Anwendung keine Hebelbewegungen ausführen. Gerät kann verbogen werden.

Aufbau und Funktion

- ▶ Das Gerät besteht aus Edelstahl V4A (1.4404) mit Dichtungen aus PTFE.
- ▶ Das Gerät ist zum Beprobieren von viskosen Substanzen wie Pasten, Schlämme, Crèmes und Ölen geeignet.
- ▶ Das Gerät ist nur zur Probenahme und nicht zum Dauereinsatz geeignet.
- ▶ Das Gerät ist nicht zur Lagerung von Proben geeignet.
- ▶ Je nach Viskosität des zu beprobenden Mediums können drei verschiedene Saugspitzen mit Ansaugbohrungen von 2 mm, 4 mm und 6 mm verwendet werden.
- ▶ Das Gerät ist wartungsfrei und zur Dampfsterilisation (bis 121 °C) geeignet.

Medium berührende Teile

- ▶ Edelstahl V4A (1.4404)
- ▶ PTFE

Schäden an der Verpackung umgehend beim Spediteur/ Lieferant anzeigen.

Montage

Gegebenenfalls eine andere Saugspitze auf das Saugrohr aufschrauben.

Sichere Probenahme

WARNUNG!

Körperverletzung durch unkontrolliert austretende oder herausspritzende Flüssigkeit unter Druck.

- ▶ Angemessene Schutzausrüstung tragen.

1. Kolbenstange ② mit Hilfe des Handgriffs ① bis zum Anschlag in das Gerät einschieben.
2. Gerät bis zur gewünschten Tiefe in das zu beprobende Medium eintauchen.
3. Am Handgriff ziehen. Dadurch wird das Medium durch den Kolben ③ angesaugt.
4. Gerät aus dem zu beprobenden Medium entnehmen.
5. Probe durch Einschieben der Kolbenstange in geeigneten Probenbehälter entleeren.

Nach der Probenahme

1. Verschraubung ⑤ aus dem Saugrohr ④ ausschrauben.

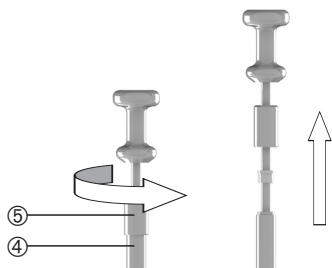

2. Saugspitze ③ abschrauben und Kolben ⑥ aus dem Rohr herausziehen.

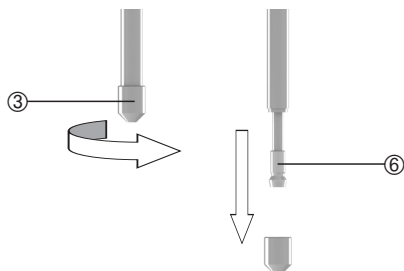

3. Alle Teile reinigen.

Zubehör

Typ	Spezifikation	Anzahl	Artikel-Nr.
Mini ViscoSampler Saugspitze	Ansaugbohrung 2 mm	1	5341-1002
Mini ViscoSampler Saugspitze	Ansaugbohrung 4 mm	1	5341-1004
Mini ViscoSampler Saugspitze	Ansaugbohrung 6 mm	1	5341-1006
Abtropf-Sicherheitsständer	Gesamtlänge 117 cm, Ø 35 mm	1	5618-1000
Probenbecher mit Deckel	PP, 125 ml	1	7103-0125
Probendose PP	60 ml	1	6203-0060
Probendose PP	180 ml	1	6203-0180
Probendose PFA	90 ml	1	6205-0090
Probendose PFA	180 ml	1	6205-0180

Weiteres Zubehör finden Sie unter www.buerkle.de

General safety requirements

- ▶ Read these directions for use carefully before using.
- ▶ Keep these directions for use where they will be accessible for all users.
- ▶ Failure to comply with the directions for use shall render all warranty conditions null and void and may lead to personal injury and material damage.
- ▶ The instrument must only be used by qualified skilled employees.

Safety instructions before using

- ▶ Follow the manufacturer's instructions and safety instructions of the medium you are sampling.
- ▶ When sampling hazardous substances, follow the technical rules on hazardous substances (in accordance with TRGS – (German) Technical Rules on Hazardous Substances) and wear appropriate protective equipment.
- ▶ The instrument must only be used within the confines of applicable material resistance and for its designated purpose. Any other type of use will affect the warranty/guarantee.
- ▶ Do not use any force when operating the instrument.

WARNING!

Damage to the respiratory tract and other organs due to escaping or outgasing media.

- ▶ When sampling hazardous substances, follow the safety data sheet of the medium to be sampled.
- ▶ Wear the appropriate protective clothing.

NOTE!

Before using, the instrument has to be cleaned to the extent of your (validated) cleaning process.

- ▶ Measures of manual cleaning have to be carried out in the cleaning/desinfection area and under consideration of occupational health and safety.
- ▶ Pay attention to the material resistance.

Safety instructions during and after use

- ▶ The device can be used in the temperature range of 0 - 60 °C.
- ▶ Pay attention to have sufficient space above during the application (minimum height: height of the maximum extended piston + 20 cm).
- ▶ Do not perform any lever movements during the application. The instrument may be deformed.

Layout and function

- ▶ The instrument is made of stainless steel 1.4404/ AISI 316 L with sealings made of PTFE.
- ▶ The instrument is suitable to take samples of viscous substances such as pastes, mud, creams and oils.
- ▶ The instrument is only suitable to take samples and not for continuous operation.
- ▶ The instrument is not suitable for the storage of samples.
- ▶ Depending on the viscosity of the medium to be sampled, three different suction tips with suction drills of 2 mm, 4 mm and 6 mm can be used.
- ▶ The instrument is maintenance-free and suitable for steam sterilisation (up to 121°C).

Parts in contact with medium

- ▶ Stainless steel 1.4404/AISI 316 L
- ▶ PTFE

Point out any damage in the packaging to the freight forwarder/supplier immediately.

Assembly

If necessary, screw another suction tip onto the suction tube.

Safe sampling

WARNING!

Bodily injury due to uncontrolled escaping liquid under pressure.

- ▶ Wear the appropriate protective clothing.

1. Slide the piston rod ② with the aid of the handle ① into the instrument up to the stop.
2. Submerge the instrument into the medium to be sampled up to the desired depth.
3. Pull the handle. Thereby, the medium is sucked in by the piston ⑥.
4. Remove the instrument from the medium to be sampled.
5. Empty the sample into a suitable collecting container by sliding in the piston rod.

After taking the sample

1. Unscrew the screw joint ⑤ from the suction tube ④.

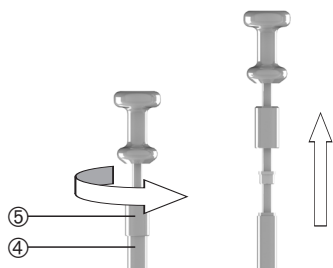

2. Unscrew the suction tip ③ and pull the piston ⑥ out of the tube.

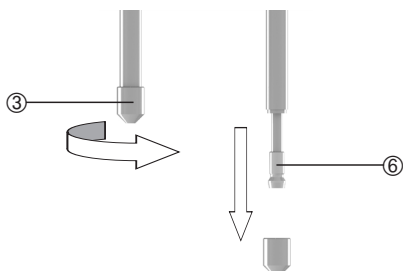

3. Clean all parts.

Accessories

Type	Specification	Number	Item No.
Suction head for Mini ViscoSampler	Suction drill 2 mm	1	5341-1002
Suction head for Mini ViscoSampler	Suction drill 4 mm	1	5341-1004
Suction head for Mini ViscoSampler	Suction drill 6 mm	1	5341-1006
Drain safety stand	Total length 117 cm, Ø 35 mm	1	5618-1000
Sample beaker with cover	PP, 125 ml	1	7103-0125
Sample container PP	60 ml	1	6203-0060
Sample container PP	180 ml	1	6203-0180
Sample container PFA	90 ml	1	6205-0090
Sample container PFA	180 ml	1	6205-0180

More accessories can be found at www.buerkle.de

Normas de seguridad generales

- ▶ Lea detenidamente este manual de uso antes de utilizar el aparato.
- ▶ Guarde el manual de uso en un lugar accesible para todos los usuarios.
- ▶ El incumplimiento del manual de uso invalidará las condiciones de garantía del producto y puede provocar daños materiales y lesiones personales graves.
- ▶ El aparato únicamente debe ser utilizado por personal especializado cualificado.

Indicaciones de seguridad previas al uso del aparato

- ▶ Respete las especificaciones y las indicaciones de seguridad del fabricante de la sustancia de la que se quiere tomar la muestra.
- ▶ Al trabajar con sustancias explosivas respete la reglamentación técnica para líquidos inflamables (según TRBF) y utilice el equipo de protección adecuado.
- ▶ El aparato únicamente se debe utilizar respetando la resistencia de los materiales y el uso previsto. Cualquier otro tipo de uso invalidará la garantía.
- ▶ No utilice la fuerza durante el manejo del aparato.

¡ADVERTENCIA!

Los vapores de las sustancias pueden provocar daños en las vías respiratorias y en otros órganos.

- ▶ Durante el manejo de sustancias peligrosas, siga las instrucciones de la ficha de seguridad del producto.
- ▶ Utilice el equipo de protección adecuado.

¡NOTA!

Antes de utilizar, limpiar el aparato según el protocolo de validación de limpieza establecido.

- ▶ Las medidas de limpieza manual, han de ser llevadas a cabo en las zonas de limpieza/desinfección y teniendo en consideración las reglas de seguridad y salud en el trabajo.
- ▶ Tener en cuenta las resistencias químicas.

Indicaciones de seguridad durante y después de utilizar el aparato

- ▶ El equipo puede usarse en un rango de temperatura de 0 - 60 °C.
- ▶ Durante el trasvase, deje espacio suficiente hacia arriba (altura mínima : altura máxima del pistón extendido + 20 cm).

- ▶ No realice ningún movimiento de palanca durante la aplicación. El instrumento se puede deformar.

Diseño y funcionamiento

- ▶ El instrumento está hecho de acero inoxidable 1.440./AISI 316 L con juntas de PTFE.
- ▶ El instrumento es adecuado para tomar muestras de sustancias viscosas, tales como pastas, barros, cremas y aceites.
- ▶ El aparato solo es adecuado para la toma de muestras y no para una utilización continua.
- ▶ El instrumento no es adecuado para almacenar muestras.
- ▶ Dependiendo de la viscosidad del medio, se pueden usar tres tipos de cabezales de succión con brocas de 2mm, 4mm y 6 mm.
- ▶ El aparato no requiere mantenimiento y se puede esterilizar por vapor (hasta 121 °C).

Piezas en contacto con el medio

- ▶ Acero inoxidable 1.4404/AISI 316 L
- ▶ PTFE

Cualquier daño en el embalaje debe notificarse inmediatamente al transportista/proveedor.

Montaje

Si es necesario, inserte otro tipo de cabezal en el tubo de succión.

Toma de muestras segura

¡ADVERTENCIA!

Lesión corporal debido a la salida incontrolada de líquido bajo presión.

- ▶ Utilice el equipo de protección adecuado.

1. Deslice el vástago del pistón ② con la ayuda de la empuñadura ① en el instrumento, hasta llegar al tope.
2. Introduzca el instrumento en la muestra hasta la altura deseada.
3. Tire de la empuñadura. De esta forma el medio es succionado por el pistón ③.
4. Retire el dispositivo del medio a muestrear.
5. Vacíe la muestra en un colector de muestras adecuado, deslizando el vástago del pistón hacia abajo.

Después de tomar la muestra

1. Desenrosque el atornillamiento ⑤ del tubo de succión ④.

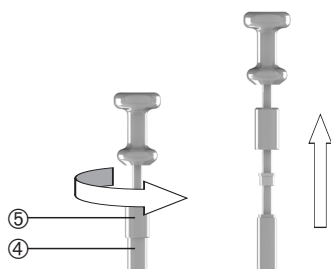

2. Desenrosque el cabezal de succión ③ y retire el pistón ⑥ del tubo.

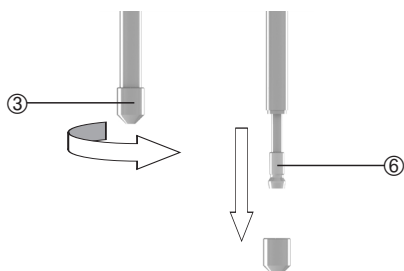

3. Limpie todas las piezas.

Accesorios

Tipo	Especificación	Cantidad	Referencia
Mini ViscoSampler, cabezal de succión	Perforación de succión de 2 mm	1	5341-1002
Mini ViscoSampler, cabezal de succión	Perforación de succión de 4 mm	1	5341-1004
Mini ViscoSampler, cabezal de succión	Perforación de succión de 6 mm	1	5341-1006
Soporte escurridor de seguridad	Longitud total 117 cm, Ø 35 mm	1	5618-1000
Frasco de muestras con tapa	PP, 125 ml	1	7103-0125
Botes para muestras PP	60 ml	1	6203-0060
Botes para muestras PP	180 ml	1	6203-0180
Botes para muestras PFA	90 ml	1	6205-0090
Botes para muestras PFA	180 ml	1	6205-0180

Encontrará más accesorios en www.buerkle.de

Dispositions de sécurité générales

- ▶ Lire attentivement les présentes instructions de service avant utilisation.
- ▶ Conserver les présentes instructions de service à portée de main pour tous les utilisateurs.
- ▶ Un non-respect des instructions de service rend caduque les conditions de garantie pour le produit et peut avoir pour conséquence des blessures et des dommages matériels graves.
- ▶ Seul un personnel compétent qualifié est habilité à utiliser l'appareil.

Consignes de sécurité avant l'utilisation

- ▶ Respecter les indications du fabricant et les consignes de sécurité du milieu à contrôler.
- ▶ Lors du prélèvement de matières dangereuses, respecter les règles techniques pour les substances dangereuses (selon TRGS) et porter un équipement de protection approprié.
- ▶ Utiliser l'appareil uniquement dans le cadre de la résistance du matériau et conformément à la destination. Tout autre type d'utilisation affecte la garantie légale/commerciale.
- ▶ N'employez pas la manière forte pendant la commande de l'appareil.

AVERTISSEMENT!

Atteinte des voies respiratoires et d'autres organes par des vapeurs ou des liquides qui s'échappent.

- ▶ Lors du prélèvement de matières dangereuses, respecter la fiche de données de sécurité du milieu à échantillonner.
- ▶ Porter un équipement de protection approprié.

REMARQUE!

Avant l'utilisation, l'appareil doit être nettoyée selon la conformité de votre processus de nettoyage validé.

- ▶ Des mesures de nettoyage manuel doivent être effectuées dans la zone de nettoyage/désinfection et en respectant les consignes de sécurité du travail.
- ▶ Respecter les résistances chimiques.

Consignes de sécurité pendant et après utilisation

- ▶ L'appareil peut être utilisé dans une plage de température variant entre 0 et 60 °C.
- ▶ Veuillez vous assurer qu'il y a assez d'espace vers le haut pendant l'utilisation (hauteur minimum: Hauteur du piston entièrement sorti + 20 cm).

- ▶ Ne pas faire des mouvements de levier pendant l'utilisation. L'appareil peut-être déformé.

Structure et fonction

- ▶ L'appareil est en acier inoxydable 1.4404/AISI 316 L avec des joints en PTFE.
- ▶ L'appareil est approprié pour le prélèvement de substances visqueuses comme des pâtes, boues, crèmes et huiles.
- ▶ L'appareil est seulement approprié pour le prélèvement et n'est pas approprié pour une utilisation en continu.
- ▶ L'appareil n'est pas approprié pour le stockage d'échantillons.
- ▶ Selon la viscosité du milieu à échantillonner, trois pointes d'aspiration différentes avec perçages de 2 mm, 4 mm et 6 mm peuvent être utilisées.
- ▶ L'appareil ne requiert aucun entretien et est approprié pour la stérilisation à la vapeur (jusqu'à 121°C).

Pièces en contact avec le milieu

- ▶ Acier inoxydable 1.4404/AISI 316 L
- ▶ PTFE

Signaler immédiatement au transporteur/livreur les dommages de l'emballage.

Montage

Si nécessaire, visser une autre pointe d'aspiration sur le tube d'aspiration.

Prélèvement d'échantillons sûr

AVERTISSEMENT!

Blessure corporelle par des liquides qui s'écoulent sous pression de manière incontrôlée.

- ▶ Porter un équipement de protection approprié.

1. Insérer le piston ② avec l'aide de la poignée ① jusqu'à la butée de l'appareil.
2. Immerger l'appareil jusqu'à la profondeur souhaitée dans le milieu à échantillonner.
3. Tirer la poignée. Ce faisant, le milieu est aspiré par le piston ⑥.
4. Sortir l'appareil du milieu à échantillonner.
5. Vider l'échantillon dans un collecteur approprié par l'insertion du piston.

Après le prélèvement de l'échantillon

1. Dévisser le raccord fileté ⑤ du tube d'aspiration ④.

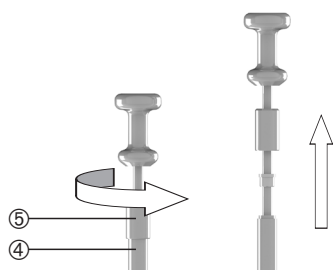

2. Dévisser la pointe d'aspiration ③ et dégager le piston ⑥ du tube.

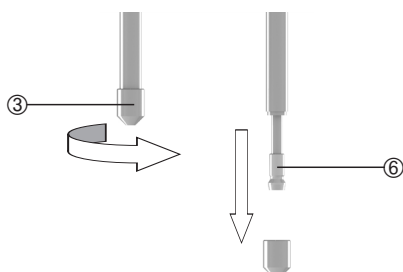

3. Nettoyer tous les parties.

Accessoires

Type	Spécification	Nombre	Réf. art.
Pointes d'aspiration Mini ViscoSampler	Perçage d'aspiration 2 mm	1	5341-1002
Pointes d'aspiration Mini ViscoSampler	Perçage d'aspiration 4 mm	1	5341-1004
Pointes d'aspiration Mini ViscoSampler	Perçage d'aspiration 6 mm	1	5341-1006
Tube d'égouttage de sécurité	Longueur totale 117 cm, Ø 35 mm	1	5618-1000
Bécher d'échantillonnage avec couvercle	PP, 125 ml	1	7103-0125
Pots d'échantillonnage PP	60 ml	1	6203-0060
Pots d'échantillonnage PP	180 ml	1	6203-0180
Pots d'échantillonnage PFA	90 ml	1	6205-0090
Pots d'échantillonnage PFA	180 ml	1	6205-0180

D'autres accessoires sont disponibles sous www.buerkle.de

Общие положения о технике безопасности

- ▶ Перед применением внимательно ознакомьтесь с данной инструкцией по эксплуатации.
- ▶ Храните эту инструкцию по эксплуатации в месте, доступном для всех пользователей.
- ▶ Несоблюдение требований инструкции по эксплуатации влечёт за собой аннулирование гарантийных условий в отношении изделия и может стать причиной значительного травматизма и материального ущерба.
- ▶ Этот прибор разрешается использовать только квалифицированному персоналу.

Указания по технике безопасности перед началом эксплуатации

- ▶ Принимайте во внимание данные производителя и указания по технике безопасности в отношении тестируемого материала.
- ▶ При работе с опасными веществами необходимо соблюдать технические правила для горючих жидкостей (согласно ТПГЖ) и пользоваться соответствующими средствами защиты.
- ▶ Применяйте прибор только с учётом прочности материала и разрешённого назначения. Любой иной вид использования влечёт за собой соответствующие последствия для гарантийных обязательств.
- ▶ При эксплуатации никогда не применяйте силу.

ПРЕДОСТЕРЕЖЕНИЕ!

Повреждение дыхательных путей и др. внутренних органов при воздействии газообразных субстанций.

- ▶ При работе с опасными веществами, необходимо принимать во внимание паспорт безопасности среды из которой берётся проба.
- ▶ Пользуйтесь соответствующими средствами индивидуальной защиты.

УКАЗАНИЕ!

Перед использованием продукт должен быть очищен в соответствии с требованиями вашего (валидированного) процесса очистки.

- ▶ Ручная очистка должна проводиться в зоне очистки/дезинфекции и в соответствии с соблюдением правил охраны труда.
- ▶ Принимайте во внимание химическую устойчивость материалов.

Правила техники безопасности при использовании и после использования прибора

- ▶ Эксплуатация прибора возможна в температурном диапазоне 0 - 60 °С.
- ▶ При использовании соблюдайте достаточное расстояние на верх (минимальная высота: высота максимально расширенного поршня + 20 см).
- ▶ При использовании не допускайте сгибающих движений. Устройство может быть изогнуто.

Конструкция и принцип действия

- ▶ Устройство состоит из нержавеющей стали V4A (1.4404) с уплотнениями из ПТФЭ.
- ▶ Устройство подходит для отбора проб вязких веществ, таких как: пасты, суспензии, крема и масла.
- ▶ Устройство предназначено только для отбора проб, а не для непрерывного использования.
- ▶ Устройство не предназначено для хранения проб.
- ▶ В зависимости от вязкости среды, могут быть использованы три различных наконечника с всасывающими отверстиями 2 мм, 4 мм и 6 мм.
- ▶ Прибор не требует технического обслуживания и пригоден для стерилизации горячим паром (до 121°С).

Контактирующие со средой детали

- ▶ Нержавеющая сталь 1.4404/AISI 316 L
- ▶ ПТФЭ

О нарушениях упаковки следует незамедлительно уведомлять экспедитора / поставщика.

Монтаж

При необходимости навинтите другой наконечник на всасывающую трубку.

Безопасный отбор проб

ПРЕДОСТЕРЕЖЕНИЕ!

Телесные повреждения, вызванные неконтрольным вытеканием жидкости под давлением.

- ▶ Пользуйтесь соответствующими средствами индивидуальной защиты.

1. Введите поршневой шток ② до упора в устройство с помощью ручки ①.
2. Для пробоотбора погрузите устройство на нужную глубину в вещество.

3. Потяните за ручку. Таким образом вещество будет всасываться при помощи поршня ⑥.
4. Извлеките прибор из среды для отбора проб.
5. Опорожните пробу в подходящий контейнер нажав на поршневой шток.

После отбора пробы

1. Выкрутите резьбовое соединение ⑤ из всасывающей трубки ④.

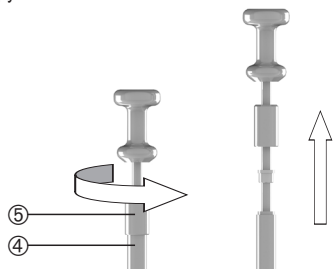

2. Отвинтите всасывающий наконечник ③ и вытащите из трубки поршень ⑥.

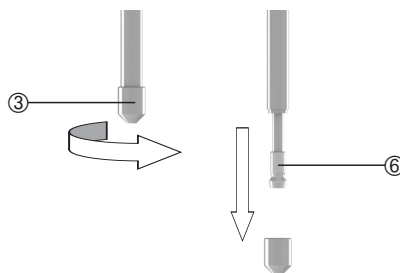

3. Очистите все детали.

Аксессуары

Тип	Спецификация	Количество	№ артикула
Всасывающие головки	Отверстие 2 мм	1	5341-1002
Всасывающие головки	Отверстие 4 мм	1	5341-1004
Всасывающие головки	Отверстие 6 мм	1	5341-1006
Стойка-сборник для остатков жидкости	Общая длина 117 см, Ø 35 мм	1	5618-1000
Чашки для образцов с крышкой	ПП, 125 мл	1	7103-0125
Контейнеры для проб ПП	60 мл	1	6203-0060
Контейнеры для проб ПП	180 мл	1	6203-0180
Контейнеры для проб ПФА	90 мл	1	6205-0090
Контейнеры для проб ПФА	180 мл	1	6205-0180

Дополнительные аксессуары Вы можете найти на сайте www.buerkle.de

Detailgrafik

Detailed diagram | Imagen detallada | Graphique détaillé | Детальное изображение

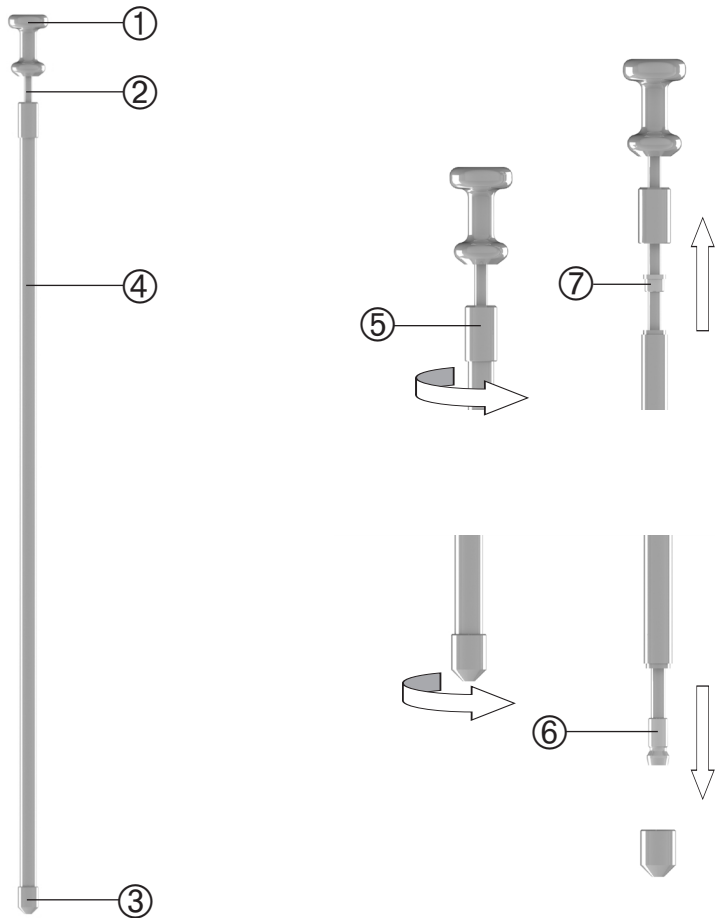

Nr.	Deutsch	English	Español	Français	Русский
①	Handgriff	Handle	Asa	Poignée	Ручка
②	Kolbenstange	Piston rod	Pistón	Piston	Поршневой шток
③	Saugspitze	Suction tip	Cabezal de succión	Pointe d'aspiration	Всасывающий нако- нечник
④	Saugrohr	Suction tube	Tubo de succión	Tube d'aspiration	Всасывающая трубка
⑤	Verschraubung	Screw joint	Atornillamiento	Raccord fileté	Резьбовое соединение
⑥	Kolben	Piston	Pistón	Piston	Поршень
⑦	Führungsbuchse	Guide sleeve	Casquillo de guía	Canon de guidage	Направляющая втулка